

MAESTRO



KILINCS KATALÓGUS

20
19
. 2

SINCE
1999



Kilincsek műértőknek

20 éve indítottuk útjára a Maestro kilincsmárkát. 20 év – kimondani is rengeteg. Nagy utat jártunk be 1999 óta, s közben láthattuk a Maestro kilincseket a magyar piac meghatározó szereplőivé válni.

Jelenlegi kínálatunk alapja az elmúlt 20 év szakmai tapasztalata, de beleépítettük szakértő viszonteladóink tanácsait és vásárlóink tapasztalatait is. És ugyanúgy építőkövei legújabb ötleteink és a velünk együtt alkotó formatervezők és termékgyártók kreatív gondolatai, termékújdonosságai is. Nem szabad, és nem is érdemes megállni, hiszen a lakberendezés, a gyártástechnika, az alkotó képzelet mind újabb és újabb lehetőségeket kínálnak, mi pedig fontosnak tartjuk, hogy ez választékunkban is tükröződjön.

Termékeinkkel a műértő, azaz a szakmailag hozzáértő, és a minőségre igényes, a lakberendezés művészeire iránt fogékony közönséget szőlünk meg. Minden Maestro modell egy gondosan megformált, szinte művészi igénnyel formatervezett és legjobb technikai tudásunk szerint kivitelezett alkotás, mely az esztétikum és a funkció, stílus és biztonság kettős céljának igyekszik megfelelni. Jól tudjuk, hogy a kilincs nem csak egy funkcionális termék, hanem az ajtó és egyben az otthon díszé is.

A Maestro kilincsek mellett külön felhívjuk figyelmét a dnd, Mandelli és FSB márkájú termékekre is, melyeket szintén mi képviseljük hazánkban. Válasszon közülük kedvére, és tegye szebbé otthonát! Bár termékeink készletezését elsősorban mi végezzük, és büszkéek is vagyunk arra, hogy kilincsekből mi rendelkezünk a legnagyobb raktárkészlettel hazánkban, ezzel biztosítva a lehető leggyorsabb kiszolgálást - a kínálatunkban szereplő termékeket szakkereskedő partnereinknél, viszonteladóinknál vásárolhatja meg, elsősorban zár- és ajtószaküzletekben.

Honlapunkon – www.kilincsek.eu - sok hasznos információt olvashat termékeinkről, és emellett viszonteladói hálózatunk tagjait is megtalálja. Nagyon fontos, hogy a kilincsek műszaki és biztonsági szempontból való kiválasztása és professzionális felszerelése is komoly szakértelmet igényel, ezért kérjük, technikai támogatásért és tanácsért forduljanak bizalommal évtizedes tapasztalattal rendelkező szakkereskedő partnereinkhez.

Katalógusunkat több fejezetre osztottuk a könnyebb átláthatóság érdekében.

Előli a kilincsekkel kezdünk, stílus szerinti bontásban, majd az egyéb vasalatokkal, kiegészítőikkel folytatjuk. Jó tudni, hogy termékeink illeszkednek vagy illeszthetőek a magyar-, illetve a hazánkban leginkább elterjedt külföldi szabványú zárakhoz, nyílászárókhöz. Kilincseink szinte kivétel nélkül számos technikai változatban elérhetők, egy-egy kilincscsaládon belül a normál kulcslyukas belsőajtó-kilincsek mellett legtöbbször megtalálható cilinderyukas, gombos (fix és forgó), toalettel elfordítós, ovális rozettás vagy biztonsági ajtókilincis is. Kilincsmoделleink zöméből – akár kulcsra zárható – ablakkilincis is rendelhető, ezeket a legtöbb esetben nem mutatjuk be külön fényképen. Ehelyett a jobb oldalon található piktogram segítségével jelezzük, hogy egy-egy modell a képen látható változaton kívül még milyen formai vagy műszaki kivitelben rendelhető.

Honlapunk számos további általános tájékoztatóval és egy-egy konkrét termékkel kapcsolatos részletes információval szolgál, akár szerelési útmutatók, műszaki rajzok, vagy a beépítést illusztráló videofelvétel formájában.

Kérjük, látogasson el weboldalunkra! www.kilincsek.eu

	GOMBOS		TOALETT ELFORDÍTÓS
	HOSSZÚ CÍMES		OVÁLIS ROZETTÁS
	KÖRROZETTÁS		NÉGYZET ROZETTÁS
	ABLAKFÉLKILINCIS		ZÁRHATÓ ABLAKFÉLKILINCIS
	KESKENYCÍMES BIZTONSÁGI (MANTOVA-PAJZSOS)		FŰRÉSZBIZTOS BIZTONSÁGI (UNIVERZÁL-PAJZSOS)
	ÜVEGAJTÓZÁRRÁ SZERELHETŐ		
	Átmenőcsavarral szerelhető, ami a grt. tartozéka (normál ajtóvastagságnak megfelelő méretben). A rozettának SZERVES RÉSZÉ a csavart fogadó hüvely, és a rozettát stabilan rögzítő, a rozetta síkjából kiálló illesztő persely. A felszereléséhez az ajtó megfelelő pontokon való átfúrása szükséges.		
	Átmenőcsavarral szerelhető, ami a grt. tartozéka (normál ajtóvastagságnak megfelelő méretben), de a rozetta ajtó felőli oldala sík, NINCS rajta kiálló fogadó hüvely vagy illesztő persely. A felszereléséhez az ajtó megfelelő pontokon való átfúrása szükséges.		
	Facsavarral szerelhető, ami a grt. tartozéka. Facsavarral való rögzítés esetén az ajtó átfúrása nem szükséges. Átmenőcsavar külön rendelhető hozzá, amit kifejezetten javasunk is, M4 x 40mm / 60mm / 90mm méretekben, az ajtó vastagságától függően.		
	A kilincs felszereléséhez az ajtót a záron található, kifejezetten az átmenőcsavarak számára kialakított megfelelő lyukaknál át kell fúrni. A fűrészhöz az itt megadott méretű fűrészárat használja.		
MEGRENDÉLÉSRE			
Ezzel a piktogrammal jelölt termékeink megrendelése előtt kérjük, minden esetben érdeklődjön vevőszolgálatunkon a raktárkészlettel vagy az esetleges szállítási határidővel kapcsolatban. A piktogramban megadott átlagos szállítási határidő irányadó céllal lett rögzítve, nem minden esetben tudjuk tartani (karácsonyi vagy augusztusi gyártelellés idején pl., de a gyártói kapacitás is változó lehet).			

Újdonságok

Design



MINIMAL LINE



TUPAI 55 LINE



dnd



MANDELLI 1953

100% MADE IN ITALY

Classic



DESIGN

Colorado, Pop	06
Florida, Metro, Hummer	07
Cubic, Borneo	07
Oregon, Thema, Thema Pro, Arizona	08
Elypse, Giulia, Panama	09
Arco, Gino, Image	10
Viva, Rimini, Stylus	11
Light, Winter, Vesta, Esprit Vario, Pallas	12
Speed, Texas, Daniela, Diva	13
Tupai 55 LINE - Eliptica	14
Tupai 55 LINE - Sonia, Dara, Nela	15
Tupai - Square Tupai, Carmen	16
Tupai - Cinto, Linha Q3 Swarovski	17
Tupai - Buraco, Laguna, Linha Q3	17
Ice, Light, Viper	18
Bau Color, Q Mini Square	19
Italia, Pura	20
Corsa, Pisma	21
Minimal Line	22
Laprozettások	23
dnd - Quattro 02-Z	24
dnd - Luce, Chop, Ginkgo, Ginkgo Biloba	25
dnd - Esa, Esa Due, Areté 02	26
dnd - Timeless, Short	26
dnd - Intake, Joy 02	27
dnd - Luxury 02, Lucrezia 02	27
dnd - Madeleien, Zeppelin	28
Antigerm	29
Mandelli - Zeit, Jet	30

DESIGN

Mandelli - Callas, Juno, Twee	31
Mandelli - Grint, Isi, Lario	32
Mandelli - Link, Aurora, Fusilla	33
Mandelli - Lord, Castiglia, Norma	34
FSB	35
MODERN	
Kyra	36
Polaris, Detroit, Imola gomb	37
Raffaella	38
Raffaella - Golf, Acapulco	39
Sofia	40
Sofia, Marika, Cool, Fiona	41
Galaxy	42
Galaxy, Cool, Futura	43
Claudia Vario, Phaedra, Porto	44
CLASSIC	
Alt Wien	46
Alt Wien, Stefania	47
Valentina, Castello	48
Toledo, Riviera, Malaga	49
Diana patinás, Tolosa	50
Marco, Madeira	51
Wien, Michelle	52
Flora	53
Anna, Vittoria, Valentina	54
Tasha	55

RUSTIC

Valentina, Serrano	56
Bretagne, Romantica	57
Diana	58
Genova, Lissabon, Innsbruck, Monaco	59
Serrano Vario	59
Gombok, címék, levélbedobó	60
Zászlóartó, Valentina ajtóhúzó	60
Zsaluvasalatok	61
PROJECT	
Thema	62
Rondo, Image, Arco, Gino, Ursula	64
Christie, Savanna, Gombok	65
SECURITY	
Universal	66
Forte, Square-Cubo	67
Rio, Next, Arno	68
Mantova	69
Salvo, Savanna Vario, Mistral	70
Biztonsági rozetták, Digitális kitekintő	71

ACCESSORIES

Rozsdamentes ajtóhúzó	72
Rozsdamentes ajtóhúzó	73
Tolóajtók, 400, 500, 1760	74
Harmónikaajtó-vasalat, Kit Futura	76
Rusztikus tolóajtó vasalat	76
Gombok, címék, levélbedobó	76
Tolóajtó-vasalat üvegre és fára	76
Tolóajtó készlet, Swing Life	77
Tolóajtókagylók, Harmónikaajtó-kagyló	78
Emelő-toló kilincs szett Thema / Cubic	78
Automata küszöb, ajtókefék	79
17000 / 18000 üvegajtó zár	80
Üvegajtópántok, üvegajtó kiegészítők	81
Piktogramok, rozetták, számok, pántspakák	82
Pinochio, Levélbedobók	83
Bababiztonság, Garázsrendező	83
Mágneses zár B4, B-Klass	84
Rejtett ajtópántok, Szellőzőrács, Kopogtató	85
Ajtóütőközök, Bemutatóablak	86
Tárgymutató	87

Design

DIVATOS ALACSONY ROZETTA 5MM

NEW



Flake négyzetrozettás fényes króm

ALAPANYAG: zamak | FELÜLET: fényes króm
MÉRETEK: A=135 mm D=50 mm | Rozetta magassága: 5mm

DIVATOS ALACSONY ROZETTA 5MM

NEW



Flake négyzetrozettás matt króm

ALAPANYAG: zamak | FELÜLET: szálcsiszolt króm
MÉRETEK: A=135 mm D=50 mm | Rozetta magassága: 5mm

DIVATOS ALACSONY ROZETTA 5MM

NEW



Flake négyzetrozettás antracit

ALAPANYAG: zamak | FELÜLET: antracit
MÉRETEK: A=135 mm D=50 mm | Rozetta magassága: 5mm

DIVATOS ALACSONY ROZETTA 5MM

NEW



Flake négyzetrozettás matt fekete

ALAPANYAG: zamak | FELÜLET: matt fekete
MÉRETEK: A=135 mm D=50 mm | Rozetta magassága: 5mm

NEW



Shape körrozettás 1. antracit 2. matt fekete 3. matt vörösréz

ALAPANYAG: alumínium | FELÜLET: 1. antracit 2. matt fekete 3. matt vörösréz
MÉRETEK: A=120 mm D=50 mm SZÁLLÍTÁS: 1-2. készletről, 3. szállítás 3-4 hét



Design

Design



Colorado körzozettás króm

ALAPANYAG: zamak | FELÜLET: fényes króm
MÉRETEK: A=133 mm D=50 mm



Colorado négyzetozettás króm

ALAPANYAG: zamak | FELÜLET: fényes króm
MÉRETEK: A=133 mm D=51 mm



Colorado körzozettás matt króm

ALAPANYAG: zamak | FELÜLET: szálcsiszolt króm
MÉRETEK: A=133 mm D=50 mm



Colorado négyzetozettás matt króm

ALAPANYAG: zamak | FELÜLET: szálcsiszolt króm
MÉRETEK: A=133 mm D=51 mm

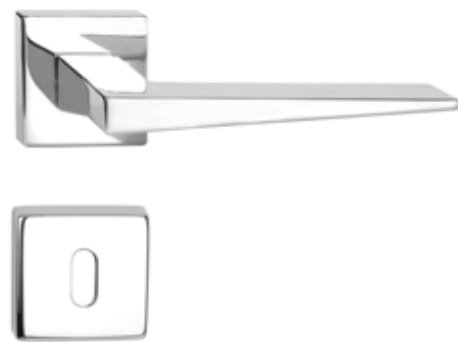

Pop négyzetozettás króm

ALAPANYAG: zamak | FELÜLET: fényes króm
MÉRETEK: A=134 mm D=51 mm

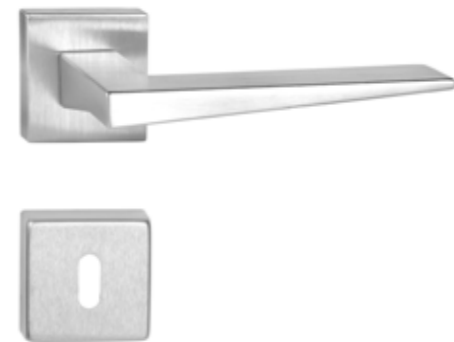

Pop négyzetozettás matt króm

ALAPANYAG: zamak | FELÜLET: szálcsiszolt króm
MÉRETEK: A=134 mm D=51 mm



Florida króm-szatén nikkal

ALAPANYAG: alumínium | FELÜLET: fényes króm és szatén nikkal
MÉRETEK: A=123 mm D=51 mm



Metro rozsdamentes acél

ALAPANYAG: rozsdamentes acél | FELÜLET: szálcsiszolt acél
MÉRETEK: A=128 mm D=50 mm



Hummer króm-szatén nikkal

ALAPANYAG: zamak | FELÜLET: fényes króm és szatén nikkal
MÉRETEK: A=133 mm D=52 mm



Cubic rozsdamentes acél

ALAPANYAG: rozsdamentes acél | FELÜLET: szálcsiszolt acél
MÉRETEK: A=130 mm D=50 mm



Borneo króm-szatén nikkal

ALAPANYAG: zamak | FELÜLET: fényes króm és szatén nikkal
MÉRETEK: A=117 mm D=51 mm



Borneo króm-fekete

ALAPANYAG: zamak | FELÜLET: fényes króm és fekete
MÉRETEK: A=117 mm D=51 mm

Design

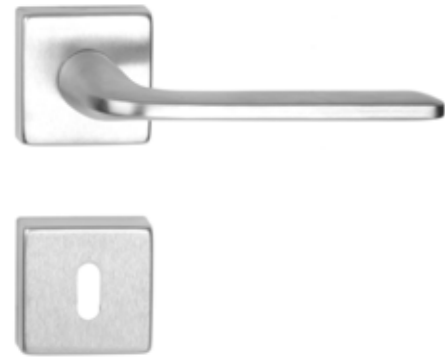

Oregon négyzetozettás matt króm

ALAPANYAG: zamak | FELÜLET: matt (szálcsiszolt) króm
MÉRETEK: A=125 mm D=50 mm

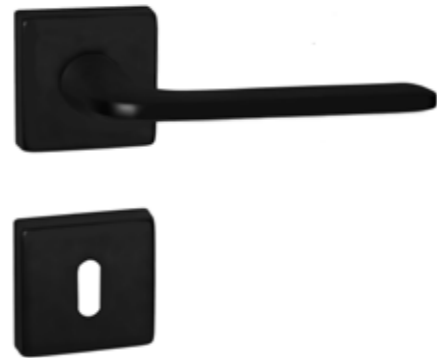

NEW



Oregon négyzetozettás matt fekete

ALAPANYAG: zamak | FELÜLET: matt fekete RAL 9005
MÉRETEK: A=125 mm D=50 mm



Panama körrozettás rozsdamentes acél

ALAPANYAG: rozsdamentes acél | FELÜLET: fényes és szálcsiszolt acél
MÉRETEK: A=130 mm D=52 mm

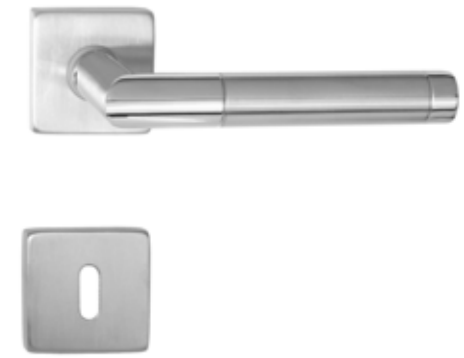

Panama négyzetozettás rozsdamentes acél

ALAPANYAG: rozsdamentes acél | FELÜLET: fényes és szálcsiszolt acél
MÉRETEK: A=130 mm D=50 mm



Thema Pro körrozettás rozsdamentes acél

ALAPANYAG: rozsdamentes acél | FELÜLET: szálcsiszolt acél
MÉRETEK: A=128 mm D=52 mm

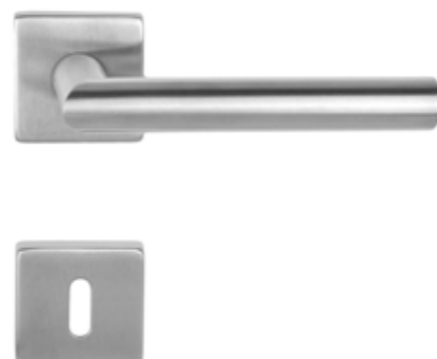

Thema Pro négyzetozettás rozsdamentes acél

ALAPANYAG: rozsdamentes acél | FELÜLET: szálcsiszolt acél
MÉRETEK: A=128 mm D=50 mm



Giulia körrozettás rozsdamentes acél

ALAPANYAG: rozsdamentes acél | FELÜLET: fényes és szálcsiszolt acél
MÉRETEK: A=115 mm D=52 mm



Giulia négyzetozettás rozsdamentes acél

ALAPANYAG: rozsdamentes acél | FELÜLET: fényes és szálcsiszolt acél
MÉRETEK: A=115 mm D=50 mm



NEW



Thema körrozettás fekete és fekete strukturált

ALAPANYAG: rozsdamentes acél | FELÜLET: fekete ill. fekete strukturált
MÉRETEK: A=128 mm D=52 mm

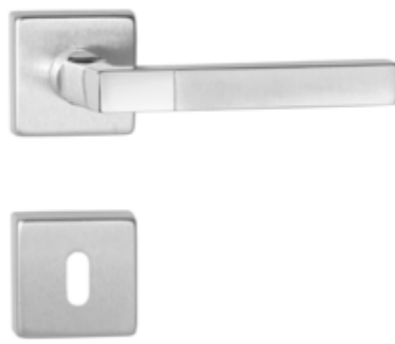

Arizona négyzetozettás króm-matt króm

ALAPANYAG: zamak | FELÜLET: fényes és szálcsiszolt króm
MÉRETEK: A=125 mm D=50 mm



Elypse körrozettás rozsdamentes acél

ALAPANYAG: rozsdamentes acél | FELÜLET: szálcsiszolt acél
MÉRETEK: A=128 mm D=52 mm



Elypse négyzetozettás rozsdamentes acél

ALAPANYAG: rozsdamentes acél | FELÜLET: szálcsiszolt acél
MÉRETEK: A=128 mm D=50 mm



Design



Arco Pro körrozettás rozsdamentes acél

ALAPANYAG: rozsdamentes acél | FELÜLET: szálcsiszolt acél
MÉRETEK: A=130 mm D=52 mm

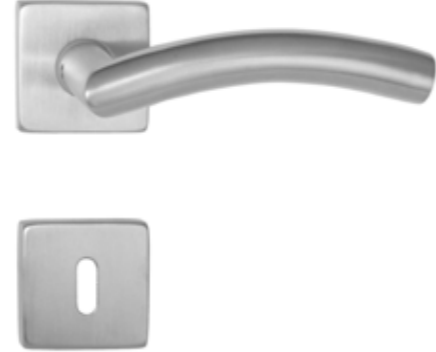

Arco Pro négyzetrozettás rozsdamentes acél

ALAPANYAG: rozsdamentes acél | FELÜLET: szálcsiszolt acél
MÉRETEK: A=130 mm D=50 mm



Viva körrozettás króm-rozsdamentes acél

ALAPANYAG: zamak és rozsdamentes acél
FELÜLET: fényes króm és szálcsiszolt acél | MÉRETEK: A=135 mm D=52 mm



Viva négyzetrozettás króm-rozsdamentes acél

ALAPANYAG: zamak és rozsdamentes acél
FELÜLET: fényes króm és szálcsiszolt acél | MÉRETEK: A=135 mm D=50 mm



Gino Pro körrozettás rozsdamentes acél

ALAPANYAG: rozsdamentes acél | FELÜLET: szálcsiszolt acél
MÉRETEK: A=135 mm D=52 mm



Gino Pro négyzetrozettás rozsdamentes acél

ALAPANYAG: rozsdamentes acél | FELÜLET: szálcsiszolt acél
MÉRETEK: A=135 mm D=50 mm



Rimini körrozettás króm-rozsdamentes acél

ALAPANYAG: zamak és rozsdamentes acél
FELÜLET: fényes króm és szálcsiszolt acél | MÉRETEK: A=146 mm D=52 mm



Rimini négyzetrozettás króm-rozsdamentes acél

ALAPANYAG: zamak és rozsdamentes acél
FELÜLET: fényes króm és szálcsiszolt acél | MÉRETEK: A=146 mm D=50 mm



Image körrozettás rozsdamentes acél

ALAPANYAG: rozsdamentes acél | FELÜLET: szálcsiszolt acél
MÉRETEK: A=133 mm D=52 mm

Toalett elfordító

Diszkrét és biztonságos – majdnem minden ajtókilincs modellünk kapható toalett elfordítós változatban is. Ezekkel biztosítható a mellékhelyiségek, fürdőszobák diszkréciója, de a külső oldalon található vésznyitó funkciónak köszönhetően szükség esetén a helyiségben rekedtek egy csavarhúzó vagy fém érme segítségével egy mozdulattal kiszabadíthatók.

A toalett elfordítós kilincsek piktogramja: 

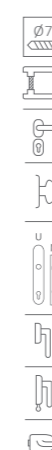

Stylus króm-matt króm

ALAPANYAG: zamak | FELÜLET: króm-matt króm
MÉRETEK: A=120 mm D=52 mm

Ablakkilincs

Csaknem az összes kilincsmodellünkben kapható ablakkilincs változat is. Ezt a lehetőséget az ablakkilincs piktogram jelzi: 

Design



Light szatén nikkell

ALAPANYAG: alumínium | FELÜLET: szatén nikkell
MÉRETEK: A=122 mm D=50 mm



Winter króm-szatén nikkell

ALAPANYAG: zamak | FELÜLET: fényes króm ill. szatén nikkell
MÉRETEK: A=122 mm D=52 mm

Ajtóütközők

Zavarja, ha a kivágódó ajtó vagy a rajta lévő kilincs a falnak ütődik, leverte a vakolatot, csúnyán megsértve a kilincset? Válasszon ajtóhoz ajtóütközőt és megelőzheti a hasonló baleseteket. A 86. oldalon széles választékot talál padlóhoz vagy falhoz rögzíthető, esetleg mobil ajtóütközőinkből, melyek különböző színekben és változatos formákban állnak rendelkezésére.



MEGRENDÉLÉSRE: 3-4 HÉT



Vesta króm-szatén nikkell

ALAPANYAG: zamak | FELÜLET: fényes króm és szatén nikkell
MÉRETEK: A=125 mm D=51 mm



Esprit Vario króm-szatén nikkell

ALAPANYAG: zamak | FELÜLET: fényes króm és szatén nikkell
MÉRETEK: A=130 mm D=52 mm



Pallas szatén nikkell

ALAPANYAG: alumínium | FELÜLET: szatén nikkell
MÉRETEK: A=120 mm D=50 mm

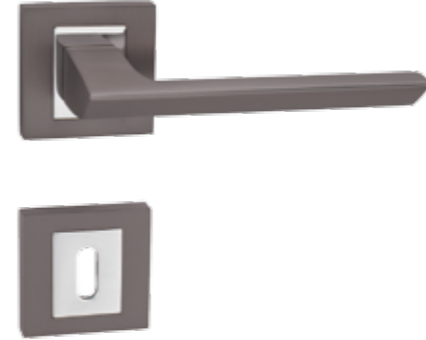

Speed négyzetozettás antracit – króm

ALAPANYAG: alumínium és zamak | FELÜLET: antracit és fényes króm
MÉRETEK: A=132 mm D=52 mm



Texas négyzetozettás antracit – króm

ALAPANYAG: alumínium és zamak | FELÜLET: antracit és fényes króm
MÉRETEK: A=124 mm D=52 mm



Daniela króm-matt króm

ALAPANYAG: zamak | FELÜLET: fényes króm és matt króm
MÉRETEK: A=119 mm D=52 mm

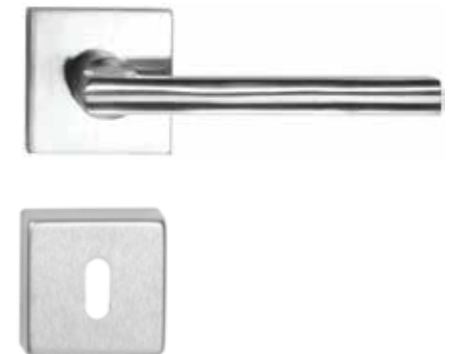

Daniela Eco rozsdamentes acél

ALAPANYAG: rozsdamentes acél | FELÜLET: szálcsiszolt acél
MÉRETEK: A=126 mm D=50 mm



Diva matt króm

ALAPANYAG: zamak | FELÜLET: matt (szálcsiszolt) króm
MÉRETEK: A=142 mm D=50 mm



Diva matt fekete

ALAPANYAG: zamak | FELÜLET: matt fekete, RAL 9005
MÉRETEK: A=142 mm D=50 mm



5S LINE

EGY ELEGÁNS, ÉS A MINIMALISTA STÍLUSHOZ ILLESZKEDŐ TERMÉKCSALÁD, AZ EGYIK LEGELISMERTEBB EURÓPAI KILINCSGYÁRTÓL, A PORTUGÁL TUPAI-TÓL. JELLEMZŐJE A MEGSZOKOTTNÁL ALACSONYABB (5MM) ROZETTA, AZ EGYSZERŰ VONALVEZETÉS ÉS A VÁLTOZATOS ÉS EGYEDI SZÍNVÁLASZTÉK. ÖNNEK MELYIK TETSZIK?

HASZNOS INFÓ:

A rozetták alaplapja könnyen felszerelhető az ajtóra (átmenőcsavarokkal), majd a rozettatakaróval egybeszerelt kilincset egyszerűen csak fel kell pattintani rá.



5 év
GARANCIA



5S LINE



MEGRENDÉLÉSRE: 3-5 NAP

SONIA négyzetozettás

ALAPANYAG réz FELÜLET matt fehér, fényes króm, matt króm, nikkelt perla, PVD matt bronz, titán, PVD antracit, fekete nikkelt, matt fekete MÉRETEK A=129 mm D=52 mm SZÁLLÍTÁS 3-5 nap

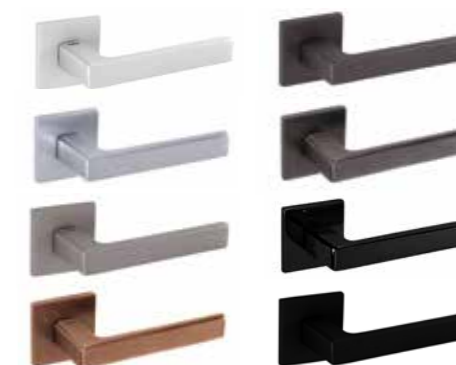

NEW



MEGRENDÉLÉSRE: 3-5 NAP

DARA körözettás

ALAPANYAG réz FELÜLET matt fehér, fényes króm, matt króm, nikkelt perla, PVD matt bronz, titán, PVD antracit, fekete nikkelt, matt fekete MÉRETEK A=138 mm D=52 mm SZÁLLÍTÁS 3-5 nap

NEW



MEGRENDÉLÉSRE: 3-5 NAP

ELIPTICA körözettás

ALAPANYAG zamak FELÜLET matt fehér, fényes króm, matt króm, nikkelt perla, titán, matt fekete MÉRETEK A=131 mm D=52 mm SZÁLLÍTÁS 3-5 nap



NEW



MEGRENDÉLÉSRE: 3-5 NAP

DARA négyzetozettás

ALAPANYAG réz FELÜLET matt fehér, fényes króm, matt króm, nikkelt perla, PVD matt bronz, titán, PVD antracit, fekete nikkelt, matt fekete MÉRETEK A=138 mm D=52 mm SZÁLLÍTÁS 3-5 nap



NEW



MEGRENDÉLÉSRE: 3-5 NAP

NELA körözettás

ALAPANYAG réz FELÜLET matt fehér, fényes króm, matt króm, nikkelt perla, PVD matt bronz, titán, PVD antracit, fekete nikkelt, matt fekete MÉRETEK A=135 mm D=52 mm SZÁLLÍTÁS 3-5 nap

NEW



MEGRENDÉLÉSRE: 3-5 NAP

ELIPTICA négyzetozettás

ALAPANYAG zamak FELÜLET matt fehér, fényes króm, matt króm, nikkelt perla, titán, matt fekete MÉRETEK A=131 mm D=52 mm SZÁLLÍTÁS 3-5 nap

NEW



5 év GARANCIA MŰKÖDÉS & FELÜLET

5 ÉV GARANCIA

A TUPAI kilincsek a DIN EN 1906 szabvány szerinti 4., azaz legmagasabb használati osztályba sorolhatók, tehát kifejezetten nagy igénybevételnek is ellenállnak és nagyon tartósak. Ezt nem csak a kilincsek robusztus fémalaplapos rozettái, erős metrikus átmenőcsavaros felszerelésük és masszív kialakításuk, hanem független európai minőségellenőrző intézetek tanúsítványai is garantálják. Emiatt biztosíthatunk mi is nyugodt szívvel minden TUPAI kilincse 5 év működési garanciát.



TUPAI KILINCSEK - LOGLIFE MINŐSÍTÉS

Teljesítményüket német és más európai minőségellenőrző intézmények tesztelték, amelyek tanúsítják, hogy a Maestro Longlife termékek 200.000 használatot mindenféle minőségsökkenés nélkül kibírhatnak.



MEGRENDÉLÉSRE: 3-5 NAP

SQUARE TUPAI négyzetozettás

ALAPANYAG zamak FELÜLET matt króm, fényes króm, nikkelt perla (kb. gyöngyházfényű matt nikkelt) titán (grafitszürke jellegű) MÉRETEK A=110 mm D=52 mm SZÁLLÍTÁS 3-5 nap



MEGRENDÉLÉSRE: 3-5 NAP

CARMEN négyzetozettás

ALAPANYAG zamak FELÜLET fényes króm, matt króm, nikkelt perla, titán MÉRETEK A=138mm D=52 mm SZÁLLÍTÁS 3-5 nap



MEGRENDÉLÉSRE: 3-5 NAP

CINTO négyzetozettás

ALAPANYAG zamak FELÜLET matt (szálciszolt) króm, fényes króm, nikkelt perla (gyöngyházfényű matt nikkelt), titán (grafitszürke jellegű), fekete MÉRETEK A=135 mm D=52 mm SZÁLLÍTÁS 3-5 nap



MEGRENDÉLÉSRE: 3-5 NAP

LINHA Q3 SWAROVSKI négyzetozettás

ALAPANYAG réz FELÜLET Swarovski kristálykő betét SW47 - fényes króm, Swarovski kristálykő betét SW49 - matt króm, Swarovski kristálykő betét SW43 - titán MÉRETEK A=138 mm D=52 mm SZÁLLÍTÁS 3-5 nap

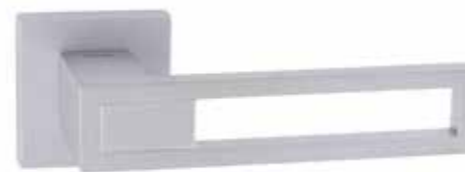

MEGRENDÉLÉSRE: 3-5 NAP

BURACO 1 négyzetozettás

ALAPANYAG zamak FELÜLET króm perla, nikkelt perla (gyöngyházfényű matt nikkelt), titán MÉRETEK A=136 mm D=52 mm SZÁLLÍTÁS 3-5 nap

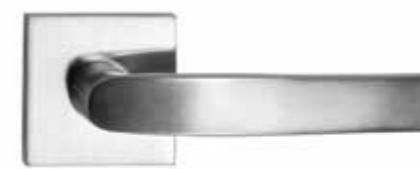

MEGRENDÉLÉSRE: 3-5 NAP

LAGUNA négyzetozettás

ALAPANYAG rozsdamentes acél FELÜLET szálciszolt acél MÉRETEK A=135 mm D=52 mm SZÁLLÍTÁS 3-5 nap



MEGRENDÉLÉSRE: 3-5 NAP

LINHA Q3 négyzetozettás

ALAPANYAG zamak FELÜLET fényes króm - fekete MÉRETEK A=135 mm D=52 mm SZÁLLÍTÁS 3-5 nap



Design

MEGRENDÉLÉSRE: 3-4 HÉT



Ice négyzetozettás matt króm

ALAPANYAG: zamak | FELÜLET: matt króm
MÉRETEK: A=125 mm D=50 mm

MEGRENDÉLÉSRE: 3-4 HÉT



Ice négyzetozettás antracit

ALAPANYAG: zamak | FELÜLET: antracit
MÉRETEK: A=135 mm D=50x50 mm

MEGRENDÉLÉSRE: 3-4 HÉT



Light körrozettás és négyzetozettás króm

ALAPANYAG: zamak | FELÜLET: fényes króm
MÉRETEK: A=128 mm D=50 mm

MEGRENDÉLÉSRE: 3-4 HÉT

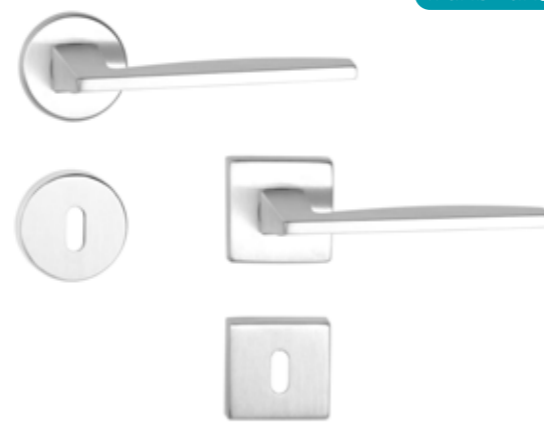

Light körrozettás és négyzetozettás matt króm

ALAPANYAG: zamak | FELÜLET: szálcsiszolt króm
MÉRETEK: A=128 mm D=50 mm

MEGRENDÉLÉSRE: 3-4 HÉT **NEW**



Viper négyzetozettás matt króm

ALAPANYAG: zamak | FELÜLET: szálcsiszolt króm
MÉRETEK: A=142 mm D=50 mm

MEGRENDÉLÉSRE: 3-4 HÉT **NEW**



Viper négyzetozettás matt fekete

ALAPANYAG: zamak | FELÜLET: matt fekete
MÉRETEK: A=142 mm D=50 mm

MEGRENDÉLÉSRE: 3-4 HÉT **NEW**



Bau Color rozettás króm - fekete

ALAPANYAG: zamak | FELÜLET: fényes króm és fekete bőr
MÉRETEK: A=135 mm D1=50 mm, D2=50 mm

MEGRENDÉLÉSRE: 3-4 HÉT **NEW**



Bau Color rozettás króm - piros

ALAPANYAG: zamak | FELÜLET: fényes króm és piros bőr
MÉRETEK: A=135 mm D1=50 mm, D2=50 mm

MEGRENDÉLÉSRE: 4-6 HÉT



2.



3.

1. Q-Mini Square festett fekete négyzetozettás ajtókilincs | 2. Q-Mini Square festett fekete zárható ablakfélkilincs | 3. Quark festett fekete ajtóhúzó

ALAPANYAG: 1., 2. zamak 3. réz | FELÜLET: porszórt fekete RAL 9005
MÉRETEK: 1. A=135mm D=50mm 2. A=135mm D=65x31mm 3. Teljes hossz=270mm Furattáv=250mm Átmérő=18mm D=45x45mm

MEGRENDÉLÉSRE: 3-4 HÉT **NEW**



2.



3.



4.

1. Q-Mini Square Pvd szatén fekete négyzetozettás ajtókilincs | 2. Q-Mini Square Pvd szatén fekete ablakfélkilincs | 3. Q-Arte emelő-toló kilincs | 4. Quark Pvd ajtóhúzó

ALAPANYAG: 1., 2., 3. zamak 4. réz | FELÜLET: PVD szatén fekete
MÉRETEK: 1. A=135mm D=50mm 2. A=135mm D=65x31mm 3. A=230mm D=159x32mm 4. Teljes hossz=270mm Furattáv=250mm Átmérő=18mm D=45x45mm



Design

DIVATOS ALACSONY ROZETTA 5MM

MEGRENDÉLÉSRE: 3-4 HÉT



Italia négyzetozettás króm

ALAPANYAG: zamak | FELÜLET: fényes króm
MÉRETEK: A=135 mm D=50 mm

DIVATOS ALACSONY ROZETTA 5MM

MEGRENDÉLÉSRE: 3-4 HÉT



Italia négyzetozettás matt króm

ALAPANYAG: zamak | FELÜLET: szálcsiszolt króm
MÉRETEK: A=135 mm D=50 mm

DIVATOS ALACSONY ROZETTA 5MM

MEGRENDÉLÉSRE: 3-4 HÉT



Italia négyzetozettás fekete

ALAPANYAG: zamak | FELÜLET: matt fekete porszórt
MÉRETEK: A=135 mm D=50 mm

DIVATOS ALACSONY ROZETTA 5MM

MEGRENDÉLÉSRE: 3-4 HÉT



Pura négyzetozettás króm

ALAPANYAG: zamak | FELÜLET: fényes króm
MÉRETEK: A=135 mm D=50 mm

DIVATOS ALACSONY ROZETTA 5MM

MEGRENDÉLÉSRE: 3-4 HÉT



Pura négyzetozettás matt króm

ALAPANYAG: zamak | FELÜLET: szálcsiszolt króm
MÉRETEK: A=135 mm D=50 mm

DIVATOS ALACSONY ROZETTA 5MM

MEGRENDÉLÉSRE: 3-4 HÉT



Pura négyzetozettás fekete

ALAPANYAG: zamak | FELÜLET: matt fekete porszórt
MÉRETEK: A=135 mm D=50 mm

DIVATOS ALACSONY ROZETTA 5MM

MEGRENDÉLÉSRE: 3-4 HÉT



Corsa körrozettás króm

ALAPANYAG: zamak | FELÜLET: fényes króm
MÉRETEK: A=135 mm D=50 mm

DIVATOS ALACSONY ROZETTA 5MM

MEGRENDÉLÉSRE: 3-4 HÉT



Corsa körrozettás matt króm

ALAPANYAG: zamak | FELÜLET: szálcsiszolt króm
MÉRETEK: A=135 mm D=50 mm

DIVATOS ALACSONY ROZETTA 5MM

MEGRENDÉLÉSRE: 3-4 HÉT



Corsa körrozettás fekete

ALAPANYAG: zamak | FELÜLET: matt fekete
MÉRETEK: A=135 mm D=50 mm

DIVATOS ALACSONY ROZETTA 5MM

MEGRENDÉLÉSRE: 3-4 HÉT



Prisma négyzetozettás króm

ALAPANYAG: zamak | FELÜLET: fényes króm
MÉRETEK: A=135 mm D=50 mm

DIVATOS ALACSONY ROZETTA 5MM

MEGRENDÉLÉSRE: 3-4 HÉT



Prisma négyzetozettás matt króm

ALAPANYAG: zamak | FELÜLET: szálcsiszolt króm
MÉRETEK: A=135 mm D=50 mm

DIVATOS ALACSONY ROZETTA 5MM

MEGRENDÉLÉSRE: 3-4 HÉT

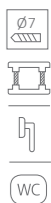

Prisma négyzetozettás fekete

ALAPANYAG: zamak | FELÜLET: matt fekete
MÉRETEK: A=135 mm D=50 mm

PÓTLÁS ESETÉN KÜLÖN KÉRÉSRE A RÉGI, MAGASABB ROZETTÁVAL IS TUDJUK SZÁLLÍTANI.

PÓTLÁS ESETÉN KÜLÖN KÉRÉSRE A RÉGI, MAGASABB ROZETTÁVAL IS TUDJUK SZÁLLÍTANI.



MINIMAL LINE KILINCSEK

A minimalista lakberendezési irányzat jegyében született a Minimal Line kilincscsalád. A rozetták a végletekig egyszerűsödnek, szinte nem is látszanak.



NEW

Corsa Minimal

ALAPANYAG: zamak | FELÜLET: matt fekete, fényes króm, matt króm
MÉRETEK: A=135 mm D=25 mm, rozetta magassága: 2mm



NEW

Pura Minimal

ALAPANYAG: zamak | FELÜLET: matt fekete, fényes króm, matt króm
MÉRETEK: A=135 mm D=25 mm, rozetta magassága: 2mm

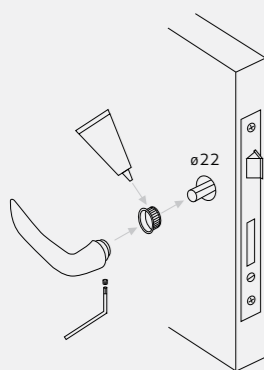

A MINIMAL LINE KILINCSEK FELSZERELÉSÉHEZ AZ AJTÓ SPECIÁLIS ELŐKÉSZÍTÉSE SZÜKSÉGES. GYÁRILAG ELŐFÚRT AJTÓRA NEM MINDEN ESETBEN SZERELHETŐK FEL - KÉRJE SZAKEMBER SEGÍTSÉGÉT.



Laprozettás modellek

A minimalista lakberendezés szellemében születtek meg új termékeink: a laprozettás kilincsek.

A rozetták lapokká szelődtek, melyek alig emelkednek ki az ajtó síkjából. A négyzet- és kör alakú laprozetták számos kilincsünkkel kombinálhatók. Ráadásul a speciális kialakításnak köszönhetően az átmenő csavaroknak előkészített ajtóra egy pattintással felszerelhetők. A rozetták alapanyaga rozsdamentes acél, mely fényes és matt felülettel is rendelhető. Elsősorban rozsdamentes acél és szatén nikkelt felületű kilincseinkhez ajánljuk, de jól kombinálhatók fényes króm és matt króm modelljeinkkel is.

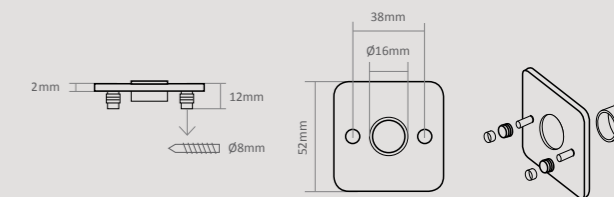

További laprozettás termékeinket keresse honlapunkon: www.kilincsek.hu



1. Colorado kör laprozettás króm
2. Colorado négyzet laprozettás króm

ALAPANYAG: zamak | FELÜLET: fényes króm
MÉRETEK: A=133 mm D=52 mm



1. Panama kör laprozettás rozsdamentes acél
2. Panama négyzet laprozettás rozsdamentes acél

ALAPANYAG: rozsdamentes acél | FELÜLET: fényes és szálcsiszolt acél
MÉRETEK: A=130 mm D=52 mm



1. Thema kör laprozettás rozsdamentes acél
2. Cubic négyzet laprozettás rozsdamentes acél

ALAPANYAG: rozsdamentes acél | FELÜLET: szálcsiszolt acél
MÉRETEK: 1. A=128 mm D=52 mm | 2. A=130 mm D=52 mm



1. Viva kör laprozettás króm-rozsdamentes acél
2. Light négyzet laprozettás fényes króm

ALAPANYAG: 1. zamak és rozsdamentes acél 2. zamak | FELÜLET: 1. fényes króm és szálcsiszolt acél 2. fényes króm | MÉRETEK: 1. A=135 mm D=52 mm 2. A=128 mm D=52 mm

dnd

A **dnd** gyönyörű modelljei 3 kulcsszóval jellemezhetőek:

minőség – design – innováció

MINŐSÉG: Minden **dnd** termékben a csúcsmínőségre, a tökéletesre törekvés tükröződik. Ez megjelenik a legapróbb részletek kifinomult gépi vagy kézi megmunkálásában, és a gyártás során alkalmazott magasszintű, de környezetbarát technológiában is. A termékek tartóssága is fontos cél. A DIN 3-as besorolás (és a rengeteg megvalósított projekt) azt tanúsítja, hogy erős igénybevételre is alkalmasak a **dnd** kilincsek, sőt, a legtöbb modell tűzgátló minősítéssel is bír.

DESIGN: A kilincseket különlegesen igényes, egyedi és eredeti, időnként extravagáns formatervezés jellemzi. Ez nem véletlen, hiszen a modellek többségét neves formatervezők alkották, olyan európai- vagy világhírű egyéniségek, mint Karim Rashid, Nicola Novelletto, Marco Pisati, vagy Mauro Ronchi. Így már érthető, hogy a **dnd** termékek miért annyira népszerűek az igényes lakberendezők, belsőépítészek és kiemelt nemzetközi projektek építész tervezői körében.

INNOVÁCIÓ: Jellemző az új, innovatív technológiák, köztük a kiváló felületkezelési módszerek alkalmazása. Erre példa a POWER króm felület: a különlegesen vastag rétegű krómozás lehetővé teszi, hogy a **dnd** 10 év garanciát nyújthasson erre a felületre. A PVD felület esetében pedig 20 év a garancia, ezen idő alatt a felület karmentes és az eredetivel megegyező színű és árnyalatú marad.

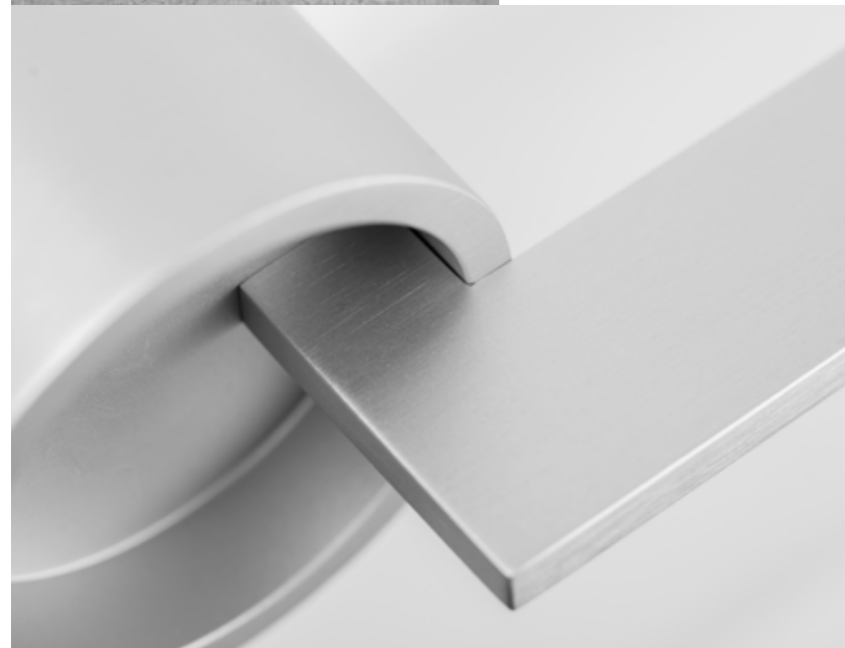

Quattro 02 - Z

QUATTRO 02 - Z négyzetozettás
— **A** zamak — **F** fényes króm, matt króm és króm-matt króm
— **M** A=129 mm D=50 mm — **T** Giulio Iacchetti — **KÉSZLETRŐL**



luce

LUCE körözöttás — **A** zamak — **F** 1. fényes króm / 2. szálcsiszolt króm / 3. fekete — **M** A=125 mm D=50mm
— **T** Dnd technical division — **KÉSZLETRŐL**

10 ÉV GARANCIA



chop

CHOP körözöttás — **A** zamak — **F** 1. fényes króm / 2. szálcsiszolt króm / 3. matt súrolt bronz
— **M** A=136 mm D=50mm — **T** Didier Schweizer — **KÉSZLETRŐL**

10 ÉV GARANCIA



ginkgo

GINKGO körözöttás — **A** réz — **F** 1. POWER súrolt króm / 2. POWER fényes króm, 3 súrolt grafit
— **M** A=135 mm D=50mm — **T** Giulio Iacchetti — **MEGRENDÉLÉSRE: 3-4 HÉT**

10 ÉV GARANCIA



ginkgo biloba

GINKGO BILOBA körözöttás — **A** réz
— **F** 1. POWER fényes króm / 2. POWER súrolt króm / 3. Súrolt grafit
— **M** A=135 mm D=50mm — **T** Giulio Iacchetti — **MEGRENDÉLÉSRE: 3-4 HÉT**

10 ÉV GARANCIA



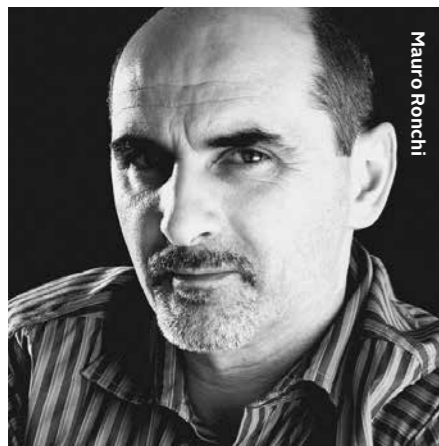

Mauro Ronchi

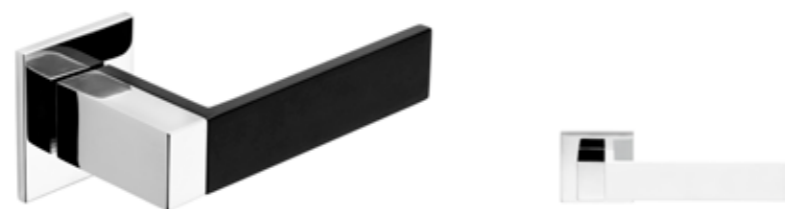

esa due

ESA DUE négyzetozettás ___ A zamak és alumínium ___ F 1. fényes króm-fekete / 2. fényes króm-fehér
___ M A=125 mm D=50mm ___ T Mauro Ronchi ___ MEGRENDELÉSRE: 3-4 HÉT

10 ÉV GARANCIA



esa

ESA négyzetozettás ___ A zamak és alumínium
___ F fényes króm-fehér / 2. fényes króm-fekete / 3. fényes króm-POWER szálcsiszolt króm
___ M A=125 mm D=50mm ___ T Mauro Ronchi ___ MEGRENDELÉSRE: 3-4 HÉT

10 ÉV GARANCIA



areté 02

ARETÉ 02 négyzetozettás ___ A réz ___ F 1. fényes POWER króm / 2. súrolt POWER króm / 3. súrolt grafit
___ M A=140 mm, D=50mm ___ T Mauro Ronchi ___ MEGRENDELÉSRE: 3-4 HÉT

10 ÉV GARANCIA

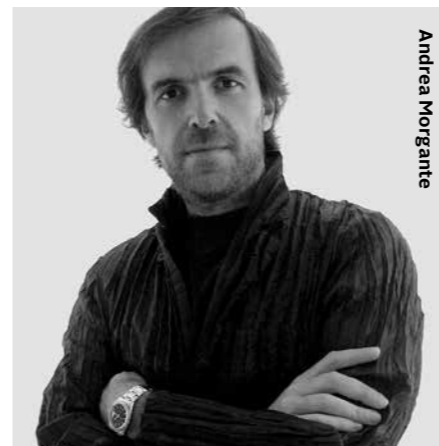

Andrea Morgante



intake

INTAKE ___ A réz ___ F POWER fényes króm, 2. fekete ___ M A=150 mm
___ T Andrea Morgante ___ MEGRENDELÉSRE: 3-4 HÉT

10 ÉV GARANCIA



joy 02

JOY 02 négyzetozettás ___ A zamak ___ F 1. fényes króm, 2. szálcsiszolt króm, 3. fekete
___ M A=130 mm D=50mm ___ T Nicola Novelletto ___ KÉSZLETRŐL

10 ÉV GARANCIA



Marco Pisati



luxury 02

LUXURY 02 négyzetozettás ___ A réz ___ F 1. POWER fényes króm / 2. POWER súrolt króm
___ M A=141 mm, D=50mm ___ T Marco Pisati ___ MEGRENDELÉSRE: 3-4 HÉT

10 ÉV GARANCIA



timeless

TIMELESS ___ A alumínium ___ F 1. fehér / 2. fekete
___ M A=130 mm, D=60mm ___ T Marco Pisati
___ MEGRENDELÉSRE: 3-4 HÉT



short

SHORT körözöttás ___ A réz ___ F 1. súrolt POWER króm
/ 2. fényes POWER króm ___ M A=130 mm ___ T Karim Rashid
___ MEGRENDELÉSRE: 3-4 HÉT

10 ÉV GARANCIA



lucrezia 02

LUCREZIA 02 négyzetozettás ___ A réz ___ F 1. lakkozott réz, 2. matt súrolt bronz
___ M A=141 mm, D=50mm ___ T Marco Pisati ___ MEGRENDELÉSRE: 3-4 HÉT





Inga Sempé



NEW
madeleine

MADELEINE körözöttás ___ A réz ___ F 1. fényes nikkell / 2. matt fekete / 3. PVD fényes arany
___ M A=95 mm D=50mm ___ T Inga Sempé ___ MEGRENDELÉSRE: 5-6 HÉT

10 ÉV GARANCIA



Antibakteriális kilincsek



MEGÚJULT, MÉG TARTÓSABB FELÜLET!

A kilincsek a lakás legszennyezettebb területei közé tartoznak. Mivel mindannyian, otthoniak is, idegenek is megfogjuk, a bakteriális fertőzések terjesztésében kiemelt szerepet játszanak. Az AntiGERM ezüst-ionos bevonattal ellátott kilincsek a felületükre kerülő baktériumok több, mint 99,99%-át elpusztítják, amint ezt független kutatások is alátámasztják. Az ezüst-ionok az olyan súlyos, sőt esetenként halálos veszedelmet jelentő baktériumokat is néhány perc alatt megsemmisítik, mint a Coli, a húsevő MRSA, vagy a Legionella. Éppen ezért az AntiGERM ideális megoldás arra, hogy otthonát biztonságossá, egészségessé alakítsa, és hasonlóan ideális minden olyan intézményben, ahol a higiénia életbevágóan fontos: kórházakban, klinikákon, rendelőkben, bölcsődékben, idősok otthonában, iskolákban, stb. A bevonat rendkívül tartós, és különösebb karbantartást sem igényel. Ráadásul az antibakteriális kilincsek ára is kifejezetten kedvező, ma már egyáltalán nem számítanak luxuscikknek.



Jaime Hayon



NEW
zeppelin

ZEPELIN körözöttás ___ A réz ___ F 1. sötét smaragd zöld / 2. PVD fényes arany / 3. fényes nikkell / 4. matt fekete
___ M A=132 mm, D=50mm ___ T Jaime Hayon ___ MEGRENDELÉSRE: 5-6 HÉT

10 ÉV GARANCIA



Thema AntiGERM rozsdamentes acél

ALAPANYAG: rozsdamentes acél | FELÜLET: szálcsiszolt acél
MÉRETEK: A=136 mm D=50 mm



Rondo AntiGERM rozsdamentes acél

ALAPANYAG: rozsdamentes acél | FELÜLET: szálcsiszolt acél
MÉRETEK: A=129 mm D=50 mm



Quadra AntiGERM fényes króm

ALAPANYAG: zamak | FELÜLET: fényes króm
MÉRETEK: A=115 mm D=50 mm



Quadra AntiGERM matt króm

ALAPANYAG: zamak | FELÜLET: matt króm
MÉRETEK: A=115 mm D=50 mm

MANDELLI 1953

100% MADE IN ITALY

A Mandelli cég a világ egyik legismertebb luxus rézkilincs gyártója Milánóból, a formatervezés és a divat olasz fővárosából. Kreatív, látványos formavilágával, magas minőségével és igényes anyagválasztékával a design nemzetközi élvonalát képviseli, 1953 óta. A teljes termékválaszték megtekinthető honlapunkon kilincsek.eu, illetve a mandelli.it weboldalon.

A MANDELLI CÉG TELJES KÍNÁLATÁT FORGALMAZZUK, 4-6 HETES SZÁLLÍTÁSI IDŐVEL.

NEW

ZEIT NÉGYZETROZETTÁS WINNER OF GOOD DESIGN AWARD 2017

ALAPANYAG: réz
FELÜLET: lakkozott réz, szatén réz, fényes króm, matt króm, matt szatén nikkal, matt bronz
MÉRETEK: A=150 mm D=50 mm
TERVEZTE: Marco Piva



NEW

JET NÉGYZETROZETTÁS

ALAPANYAG: réz
FELÜLET: szatén réz, fényes króm, matt króm, matt fekete
MÉRETEK: A=138 mm D=50 mm
TERVEZTE: Studio Mandelli



NEW

TWEE NÉGYZETROZETTÁS

ALAPANYAG: réz
FELÜLET: lakkozott réz, szatén réz, fényes króm, matt króm, matt szatén nikkal, grafit
MÉRETEK: 139 mm D=50 mm
TERVEZTE: Massimo Cavana



NEW

JUNO KÖRROZETTÁS WINNER OF GOOD DESIGN AWARD 2017

ALAPANYAG: beton
FELÜLET: blush (arcpír), dove (galamb), sand (homok), graphite (grafit), ash (hamu)
MÉRETEK: A=140 mm D1=50 mm D2=30 mm (alsó rozetta)
TERVEZTE: Alessandro Dubini

WC



NEW

CALLAS KÖRROZETTÁS

ALAPANYAG: réz
FELÜLET: lakkozott réz, szatén réz, fényes króm, matt króm, imperiál bronz, fekete perla, grafit
MÉRETEK: A=125 mm D=51 mm
TERVEZTE: Piet Billekens

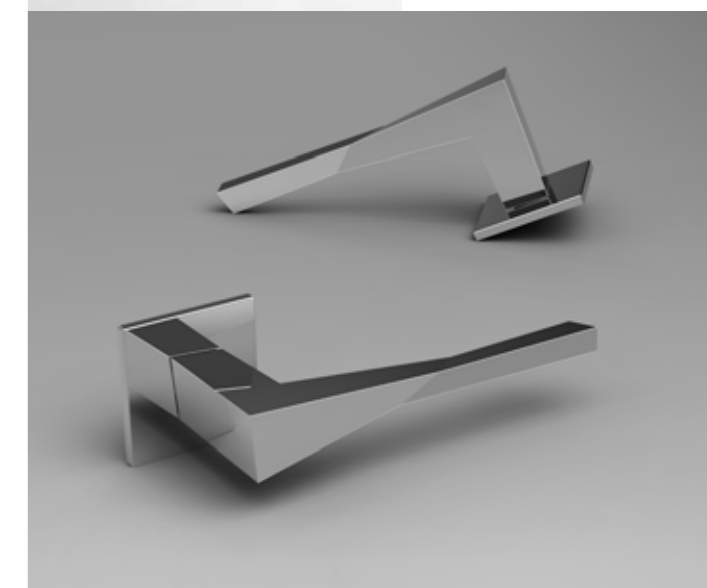

MANDELLI 1953

100% MADE IN ITALY



NEW

GRINT KÖRROZETTÁS

ALAPANYAG: réz

FELÜLET: szatén réz, fényes króm, matt króm, matt szatén nikkell, matt bronz, grafit

MÉRETEK: A=142 mm D=50 mm

TERVEZTE: Studio Mandelli



NEW

ISI KÖRROZETTÁS

ALAPANYAG: réz

FELÜLET: szatén réz, fényes króm, matt króm, matt szatén nikkell

MÉRETEK: 130 mm D=51 mm

TERVEZTE: Studio Mandelli



LARIO NÉGYZETROZETTÁS

ALAPANYAG: réz

FELÜLET: lakkozott réz, fényes króm, matt króm, matt szatén nikkell

MÉRETEK: 128 mm D=50 mm

TERVEZTE: Studio Mandelli



LINK NÉGYZETROZETTÁS

ALAPANYAG: réz

FELÜLET: lakkozott réz, szatén réz, fényes króm, matt króm, matt szatén nikkell, matt bronz

MÉRETEK: A=134 mm D=50 mm

TERVEZTE: Pierfrancesco Arnone



NEW

AURORA KÖRROZETTÁS

ALAPANYAG: réz

FELÜLET: antik króm, szatén réz/lakkozott réz, arany(24Kt), fényes króm, matt bronz

MÉRETEK: D=51 mm

TERVEZTE: Studio Mandelli



FUSILLA KÖRROZETTÁS

ALAPANYAG: réz

FELÜLET: lakkozott réz, fényes króm, matt bronz, grafit

MÉRETEK: A=145 mm D=51 mm

TERVEZTE: Alessandro Dubini



MANDELLI 1953

100% MADE IN ITALY



LORD

ALAPANYAG: réz

FELÜLET: lakkozott réz/szatén réz, szatén réz/lakkozott réz, bronz, matt bronz

MÉRETEK: A=144 mm B=268 mm C=48 mm D=51 mm

TERVEZTE: Studio Mandelli



CASTIGLIA

ALAPANYAG: réz

FELÜLET: lakkozott réz/szatén réz, szatén réz, antik bronz, bronz

MÉRETEK: A=133 mm B=260 mm C=47 mm D=51 mm

TERVEZTE: Studio Mandelli



NORMA

ALAPANYAG: réz

FELÜLET: lakkozott réz, szatén réz, fényes króm, bronz, matt bronz

MÉRETEK: A=142 mm B=260 mm C=47 mm D=51 mm

TERVEZTE: Studio Mandelli



www.kilincsek.eu
www.fsb.de

FSB

KÜLÖNLEGES FSB DESIGN

Az FSB termékek világszerte ismertek és elismertek kimagasló, etalonként nyilvántartott minőségüknek, trendteremtő dizájnjuknak és nagy igénybevételnek megfelelő objekt-, biztonsági-, pánik- és tűzgátló vasalataiknak köszönhetően. Mind az otthonok, mind a közületi épületek népszerű vasalatai Európa-szerte. A termékek nagy variálhatóságának köszönhetően egy-egy modellel gyakorlatilag minden lehetséges igényt ki lehet elégíteni egy épületen belül, így ugyanazzal a formájú kilinccsel szerelhető a biztonsági bejárati ajtó, a tűzgátló kazánajtó, az ablakok, a pánik-vasalatok, és a sor itt szinte végtelen. Az FSB teljes kínálatával állunk rendelkezésére.

FSB_1230



FSB_1102



FSB_1119



FSB_1028



FSB_1144



FSB_1078



SÜLLYESZTETT VASALATOK

Az FSB által kifejlesztett süllyesztett vasalatok az elmúlt évek nagy sikerű formai innovációját jelentik, egyre bővülő termékkör bevonásával.

SÜLLYESZTETT KILINCS
SÜLLYESZTETT BIZTONSÁGI ROZETTA



BRONZ, EGY RÉGI-ÚJ ALAPANYAG

A bronznak, ennek a nemes és az idővel változó alapanyagának az újrafelfedezése néhány éve kezdődött az FSB tervezőasztalain, majd mára valóságos divatot teremtett. A patinás bronz felület és a modern formák keveréke ideális az olyan igényes felújításokon, ahol a korabeli lakásbelső és a mai kor találkozására valamilyen egyedi megoldást kíván.

Modern



Kyra hosszúcímes réz

ALAPANYAG: réz | FELÜLET: lakkozott
MÉRETEK: A=130 mm B=250 mm C=42,5 mm



Kyra rozettás réz

ALAPANYAG: réz | FELÜLET: lakkozott
MÉRETEK: A=130 mm D=52 mm



Kyra hosszúcímes króm

ALAPANYAG: réz | FELÜLET: fényes króm
MÉRETEK: A=130 mm B=250 mm C=42,5 mm



Kyra rozettás króm

ALAPANYAG: réz | FELÜLET: fényes króm
MÉRETEK: A=130 mm D=52 mm



Kyra hosszúcímes matt króm

ALAPANYAG: réz | FELÜLET: szálcsiszolt króm
MÉRETEK: A=130 mm B=250 mm C=42,5 mm



Kyra rozettás matt króm

ALAPANYAG: réz | FELÜLET: szálcsiszolt króm
MÉRETEK: A=130 mm D=52 mm



Polaris réz

ALAPANYAG: réz | FELÜLET: lakkozott
MÉRETEK: A=120 mm D=50 mm



Polaris súrolt bronz

ALAPANYAG: réz | FELÜLET: súrolt bronz
MÉRETEK: A=120 mm D=50 mm

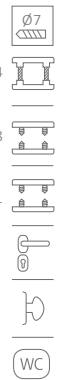
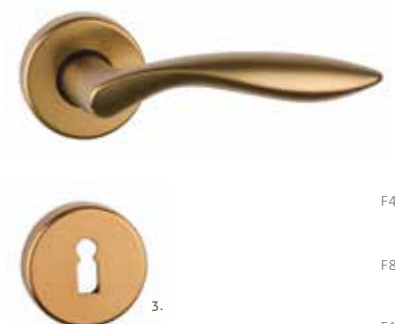

1. Detroit alu F1 súrolt 2. Detroit alu F8 3. Detroit alu F4

ALAPANYAG: alumínium | FELÜLET: 1. ezüst színre eloxált, szálcsiszolt 2. enyhén szálcsiszolt, rozsdamentes acél színre eloxált (F8) 3. antik jellegűre eloxált
MÉRETEK: A=120 mm D=52 mm

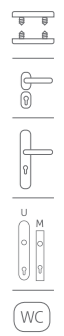

Imola fix gomb vagy kilincsként működő forgó gomb, körrozettán

ALAPANYAG: zamak | FELÜLET: 1. rezezt, lakkozott; 2. fényes króm; 3. súrolt bronz; 4. matt króm; 5. szatén nikkel | MÉRETEK: A=92 mm D=50 mm



Modern



Raffaella hosszúcímes réz

ALAPANYAG: réz | FELÜLET: lakkozott
MÉRETEK: A=112 mm B=226 mm C=37 mm



Raffaella rozettás réz

ALAPANYAG: réz | FELÜLET: lakkozott
MÉRETEK: A=112 mm D=50 mm



Raffaella hosszúcímes matt króm

ALAPANYAG: zamak | FELÜLET: szálcsiszolt króm
MÉRETEK: A=112 mm B=226 mm C=37 mm



Raffaella rozettás matt króm

ALAPANYAG: zamak | FELÜLET: szálcsiszolt króm
MÉRETEK: A=112 mm D=50 mm



Raffaella hosszúcímes súrolt bronz

ALAPANYAG: zamak | FELÜLET: súrolt bronz
MÉRETEK: A=112 mm B=226 mm C=37 mm



Raffaella rozettás súrolt bronz

ALAPANYAG: zamak | FELÜLET: súrolt bronz
MÉRETEK: A=112 mm D=50 mm



Golf hosszúcímes szatén nikkal

ALAPANYAG: zamak | FELÜLET: szatén nikkal
MÉRETEK: A=114 mm B=242 mm C=41 mm



Acapulco alu F8

ALAPANYAG: alumínium | FELÜLET: enyhén szálcsiszolt, rozsdamentes acél színre eloxált (F8) | MÉRETEK: A=132 mm D=52 mm



Raffaella hosszúcímes króm

ALAPANYAG: zamak | FELÜLET: fényes króm
MÉRETEK: A=112 mm B=226 mm C=37 mm



Raffaella rozettás króm

ALAPANYAG: zamak | FELÜLET: fényes króm
MÉRETEK: A=112 mm D=50 mm



Golf hosszúcímes súrolt bronz

ALAPANYAG: zamak | FELÜLET: súrolt bronz
MÉRETEK: A=114 mm B=242 mm C=41 mm



Golf rozettás súrolt bronz

ALAPANYAG: zamak | FELÜLET: súrolt bronz
MÉRETEK: A=114 mm D=52 mm



Modern



Sofia hosszúcímes réz

ALAPANYAG: réz | FELÜLET: lakkozott
MÉRETEK: A=110 mm B=235mm C=38 mm



Sofia rozettás réz

ALAPANYAG: réz | FELÜLET: lakkozott
MÉRETEK: A=110 mm D=50 mm



Sofia hosszúcímes matt króm

ALAPANYAG: zamak és réz | FELÜLET: szálcsiszolt króm
MÉRETEK: A=110 mm B=235mm C=38 mm



Sofia rozettás matt króm

ALAPANYAG: zamak | FELÜLET: szálcsiszolt króm
MÉRETEK: A=110 mm D=50 mm



Sofia hosszúcímes antik

ALAPANYAG: réz | FELÜLET: antik
MÉRETEK: A=110 mm B=235mm C=38 mm



Sofia rozettás antik

ALAPANYAG: réz | FELÜLET: antik
MÉRETEK: A=110 mm D=50 mm



Sofia rozettás súrolt bronz

ALAPANYAG: réz | FELÜLET: súrolt bronz
MÉRETEK: A=110 mm D=50 mm



Fiona szatén nikkel

ALAPANYAG: zamak | FELÜLET: szatén nikkel
MÉRETEK: A=120 mm D=50 mm



Sofia hosszúcímes króm

ALAPANYAG: zamak és réz | FELÜLET: fényes króm
MÉRETEK: A=110 mm B=235mm C=38 mm



Sofia rozettás króm

ALAPANYAG: zamak | FELÜLET: fényes króm
MÉRETEK: A=110 mm D=50 mm



Marika hosszúcímes matt króm

ALAPANYAG: zamak | FELÜLET: szálcsiszolt króm
MÉRETEK: A=112 mm B=216 mm C=39 mm



Marika rozettás matt króm

ALAPANYAG: zamak | FELÜLET: szálcsiszolt króm
MÉRETEK: A=112 mm D=50 mm



Modern



Galaxy hosszúcímes szatén réz

ALAPANYAG: réz | FELÜLET: szálcsiszolt, lakkozott
MÉRETEK: A=120 mm B=245mm C=43 mm



Galaxy rozettás szatén réz

ALAPANYAG: réz | FELÜLET: szálcsiszolt, lakkozott
MÉRETEK: A=120 mm D=52 mm



Galaxy rozettás szatén nikkell

ALAPANYAG: alumínium | FELÜLET: szatén nikkell
MÉRETEK: A=118 mm D=53 mm

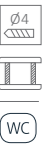

Galaxy rozettás súrolt bronz

ALAPANYAG: alumínium | FELÜLET: súrolt bronz
MÉRETEK: A=118 mm D=53 mm



Galaxy hosszúcímes matt króm

ALAPANYAG: zamak és réz | FELÜLET: szálcsiszolt króm
MÉRETEK: A=120 mm B=245mm C=43 mm



Galaxy rozettás matt króm

ALAPANYAG: zamak | FELÜLET: szálcsiszolt króm
MÉRETEK: A=120 mm D=52 mm



Cool hosszúcímes szatén nikkell

ALAPANYAG: zamak | FELÜLET: szatén nikkell
MÉRETEK: A=125 mm B=244 mm C=42 mm



Cool rozettás szatén nikkell

ALAPANYAG: zamak | FELÜLET: szatén nikkell
MÉRETEK: A=125 mm D=52 mm



Galaxy rozettás alu F1 súrolt

ALAPANYAG: alumínium | FELÜLET: ezüst színre eloxált és szálcsiszolt
MÉRETEK: A=115 mm D=52 mm



Galaxy rozettás rozsdamentes acél

ALAPANYAG: rozsdamentes acél | FELÜLET: szálcsiszolt
MÉRETEK: A=125 mm D=52 mm

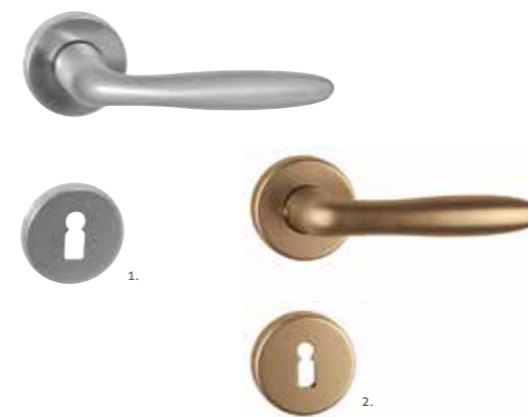

1. Futura alu F1 | 2. Futura alu F4

ALAPANYAG: alumínium | FELÜLET: 1. ezüst színre eloxált 2. antik bronz színre eloxált
MÉRETEK: A=120 mm D=52 mm

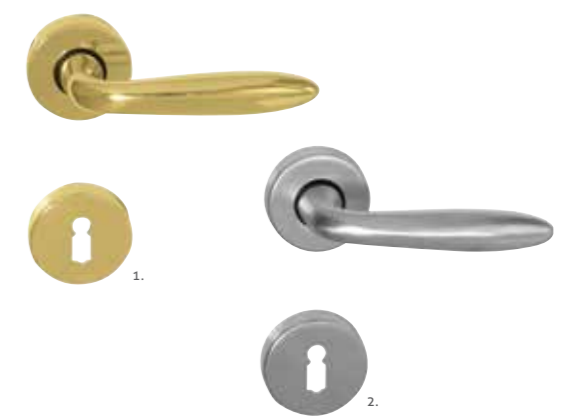

1. Futura rozettás réz | 2. Futura rozettás matt króm

ALAPANYAG: 1. réz 2. zamak | FELÜLET: 1. lakkozott 2. szálcsiszolt króm
MÉRETEK: A=115 mm D=52 mm



Modern



Claudia Vario hosszúcímes réz

ALAPANYAG: réz | FELÜLET: lakkozott
MÉRETEK: A=110 mm B=238 mm C=37 mm



Claudia Vario rozettás réz

ALAPANYAG: réz | FELÜLET: lakkozott
MÉRETEK: A=110 mm D=50 mm



Claudia Vario hosszúcímes króm

ALAPANYAG: zamak | FELÜLET: fényes króm
MÉRETEK: A=110 mm B=238 mm C=37 mm

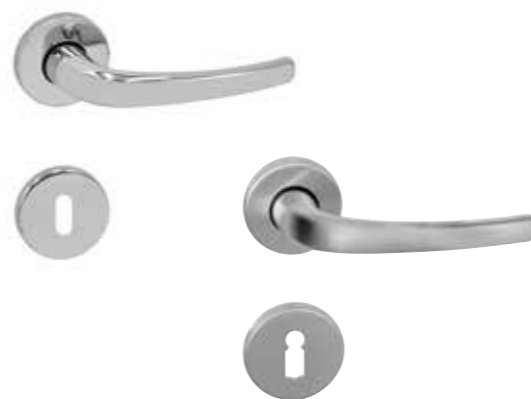

Phaedra rozettás 1. fényes króm 2. matt króm

ALAPANYAG: zamak | FELÜLET: 1. fényes króm 2. szálcsiszolt króm
MÉRETEK: A=120 mm D=50 mm



Porto hosszúcímes szatén nikkél

ALAPANYAG: zamak | FELÜLET: szatén nikkél
MÉRETEK: A=120 mm B=243 mm C=42 mm



Porto rozettás szatén nikkél

ALAPANYAG: zamak | FELÜLET: szatén nikkél
MÉRETEK: A=120 mm D=52 mm

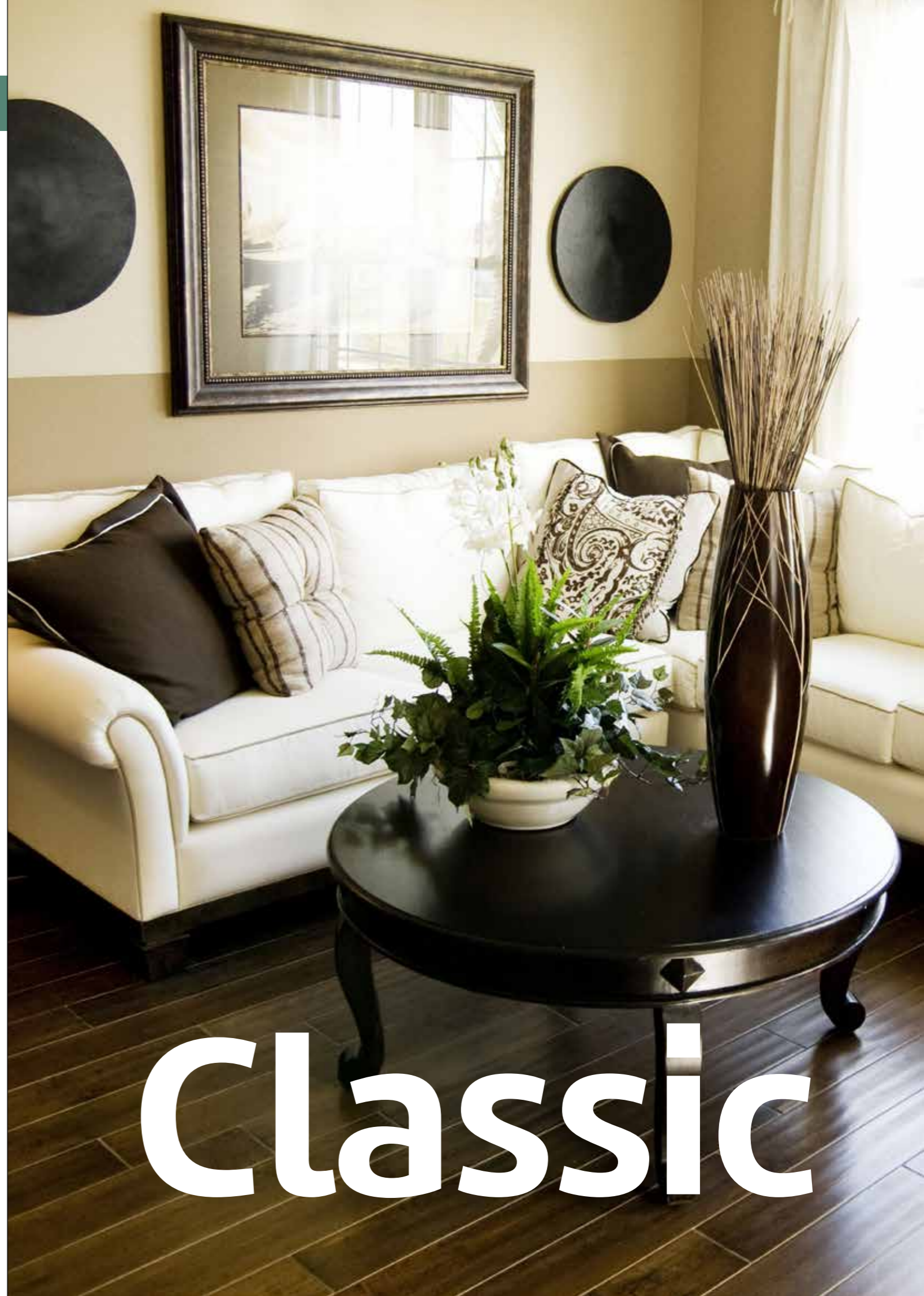

Classic

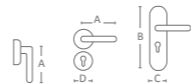

Classic

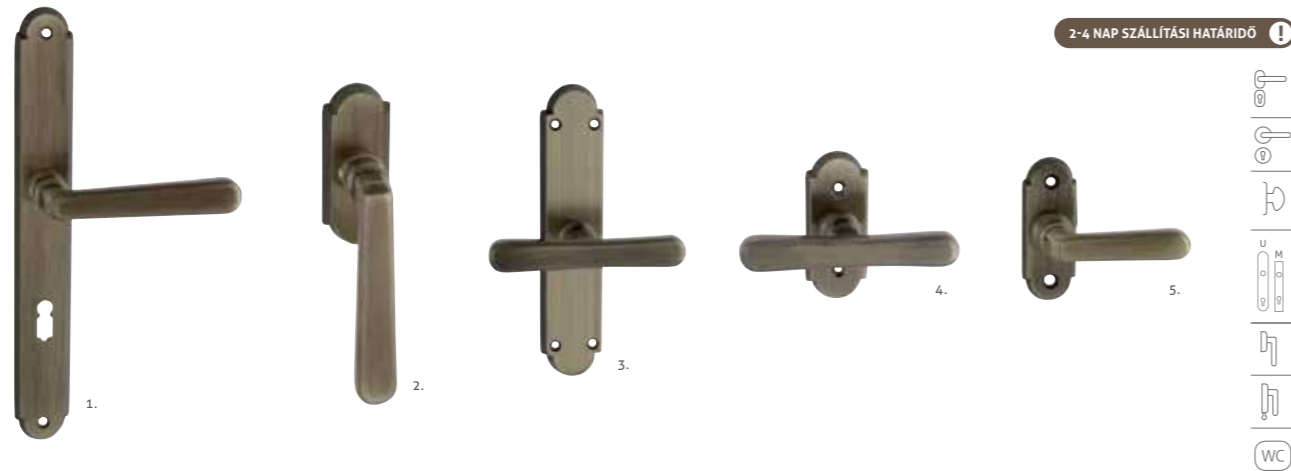

2-4 NAP SZÁLLÍTÁSI HATÁRIDÓ !

Alt Wien sűrolt bronz | 1.hosszúcímes | 2.ablakfélkilincs | 3.T-kilincs hosszú címmel | 4. kis T-kilincs | 5. kis félkilincs

ALAPANYAG: réz | FELÜLET: sűrolt bronz

MÉRETEK: 1. A=112mm B=254mm C=33mm | 2. A=112mm B=75mm C=36mm | 3. A=118 mm B=168 mm C=36 mm | 4. A=118 mm B=78 mm C=32 mm | 5. A=58 mm B=79 mm C=33 mm



2-4 NAP SZÁLLÍTÁSI HATÁRIDÓ !

Alt Wien króm

ALAPANYAG: réz | FELÜLET: fényes króm

MÉRETEK: 1. A=112 mm B=254 mm C=33 mm | 2. A=112mm B=75mm C=36mm | 3. A=118 mm B= 168 mm C= 36 mm | 4. A= 58 mm B= 79 mm C= 33 mm



2-4 NAP SZÁLLÍTÁSI HATÁRIDÓ !

Alt Wien matt króm

ALAPANYAG: réz | FELÜLET: matt króm

MÉRETEK: 1. A=112 mm B=254 mm C=33 mm | 2. A=112mm B=75mm C=36mm | 3. A=118 mm B= 168 mm C= 36 mm | 4. A= 58 mm B= 79 mm C= 33 mm

Kilincsek felújításhoz, renováláshoz

Az ebben a fejezetben található klasszikus kilincsek egy részét kifejezetten műemlék jellegű felújításokhoz ajánljuk, ahol a cél a régi polgári lakások eredeti stílusának megőrzése. A STEFANIA kilincsek ráadásul – egyedi megrendelés alapján - megvásárolhatók korhű, lakkozatlan felülettel is. A STEFANIA és az ALT WIEN családban egyedi ablakkilincsek is választhatók az ajtókilincsek mellé.



Alt Wien réz | 1.hosszúcímes | 2. R-400 | 3. T-kilincs hosszúcímmel | 4. R-300 | 5.T-kilincs rövid címmel

ALAPANYAG: réz | FELÜLET: lakkozott | MÉRETEK: 1. A= 112 mm B= 236 mm C= 30 | 2. A=112mm B= 75 mm C= 36 mm | 3. A=118 mm B= 168 mm C= 36 mm | 4. A= 58 mm B= 79 mm C= 33 mm | 5. A=118mm B=78 mm C=32 mm



Stefania réz 1. hosszúcímes | 2. kulcslyuktakarós | 3. gombos | 4. félkilincs | 5. Pinocchio félkilincs | 6. Pinocchio T-kilincs | 7. Stefania T-kilincs nagy talppal

ALAPANYAG: réz | FELÜLET: 1-7. lakkozott | 1. 3-4. kapható lakkozás nélkül is, egyedi megrendelésre | 2. egyedi megrendelésre, csak 90BB

MÉRETEK: 1-3. A=110 mm B=236 mm C=30 mm | 4. A=110 mm D=30 x 68 mm | 5. A=59 mm B=67 mm C=25 mm | 6. A=98 mm B=67 mm C=27 mm | 7. A= 98 mm B= 163 mm C= 37 mm



Classic



Valentina hosszúcímes patinás

ALAPANYAG: réz | FELÜLET: patinás réz
MÉRETEK: A=110 mm B=255 mm C=33 mm



Valentina rozettás patinás

ALAPANYAG: réz | FELÜLET: patinás réz
MÉRETEK: A=110 mm D=50 mm



Toledo súrolt bronz

ALAPANYAG: zamak | FELÜLET: súrolt bronz
MÉRETEK: A=112 mm D=52 mm



Valentina hosszúcímes réz

ALAPANYAG: réz | FELÜLET: lakkozott
MÉRETEK: A=110 mm B=255 mm C=33 mm



Valentina rozettás réz

ALAPANYAG: réz | FELÜLET: lakkozott
MÉRETEK: A=110 mm D=50 mm



Riviera hosszúcímes súrolt bronz

ALAPANYAG: zamak | FELÜLET: súrolt bronz
MÉRETEK: A=117 mm B=261 mm C=46 mm



Riviera rozettás súrolt bronz

ALAPANYAG: zamak | FELÜLET: súrolt bronz
MÉRETEK: A=117 mm D=50 mm



Castello hosszúcímes súrolt bronz

ALAPANYAG: zamak | FELÜLET: súrolt bronz
MÉRETEK: A=126 mm B=280 mm C=47 mm



Castello rozettás súrolt bronz

ALAPANYAG: zamak | FELÜLET: súrolt bronz
MÉRETEK: A=126 mm D=53 mm

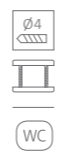

Malaga hosszúcímes súrolt bronz

ALAPANYAG: zamak | FELÜLET: súrolt bronz
MÉRETEK: A=116 mm B=261 mm C=46 mm



Ablakkilincs

Csaknem az összes kilincsmodellünkből kapható ablakkilincs változat is. Ezt a lehetőséget az ablakkilincs piktogram jelzi:



Classic



Diana hosszúcímes patinás réz

ALAPANYAG: réz | FELÜLET: patinás réz, festett vagy egyszínű törtfehér porcelán betéttel | MÉRETEK: A=118 mm B=255mm C=33mm



Diana rozettás patinás réz

ALAPANYAG: réz | FELÜLET: patinás réz, festett vagy egyszínű törtfehér porcelán betéttel | MÉRETEK: A=118 mm D=50 mm



Marco hosszúcímes réz

ALAPANYAG: réz | FELÜLET: lakkozott
MÉRETEK: A=110 mm B=247mm C=43,5 mm



Ajtóütközők

Zavarja, ha a kivágódó ajtó vagy a rajta lévő kilincs a falnak ütődik, leverve a vakolatot, csúnyán megsértve a kilincset? Válasszon ajtóhoz ajtóütközőt és megelőzheti a hasonló baleseteket. A 86. oldalon széles választékot talál padlóhoz vagy falhoz rögzíthető, esetleg mobil ajtóütközőinkből, melyek különböző színekben és változatos formákban állnak rendelkezésre.



Tolosa hosszúcímes szatén réz

ALAPANYAG: réz | FELÜLET: lakkozott és részben szálcsiszolt
MÉRETEK: A=122 mm B=260mm C=44 mm



Tolosa hosszúcímes súrolt bronz

ALAPANYAG: réz | FELÜLET: súrolt bronz
MÉRETEK: A=122 mm B=260mm C=44 mm



Madeira hosszúcímes súrolt bronz

ALAPANYAG: zamak | FELÜLET: súrolt bronz
MÉRETEK: A=115 mm B=240 mm C=42 mm



Madeira rozettás súrolt bronz

ALAPANYAG: zamak | FELÜLET: súrolt bronz
MÉRETEK: A=115 mm D=52 mm



Tolosa rövidcímes súrolt bronz

ALAPANYAG: réz | FELÜLET: súrolt bronz
MÉRETEK: A=122 mm B=185mm C=38 mm Csak 55 és 72 mm-es távolsággal



Tolosa rozettás súrolt bronz

ALAPANYAG: réz | FELÜLET: súrolt bronz
MÉRETEK: A=122 mm D=50 mm



Bejárati ajtóra is ugyanazt a kilincset szeretné?

Jó hírünk van: nagyon sok kilincsmodellünk kapható bejárati garnitúraként, a nagy biztonságú Universal címmel vagy a Mantova keskeny bejárati címmel. Keresse a kilincsmodellek mellett az Universal és a Mantova termékre utaló piktogramokat!



Bővebb információ: a 66. és 69. oldalon található.



Classic



MEGRENDÉLSRE: 3-4 HÉT

Wien hosszúcímes antik

ALAPANYAG: réz | FELÜLET: antik
MÉRETEK: A=135 mm B=240 mm C=45 mm



MEGRENDÉLSRE: 3-4 HÉT

Wien rozettás antik

ALAPANYAG: réz | FELÜLET: antik
MÉRETEK: A=135 mm D=55x68 mm



MEGRENDÉLSRE: 3-4 HÉT

Flora ajtóhúzó bronz

ALAPANYAG: réz | FELÜLET: súrolt bronz
MÉRETEK: teljes hossz: 290 mm

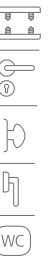

MEGRENDÉLSRE: 3-4 HÉT

Flora rozettás bronz

ALAPANYAG: réz | FELÜLET: súrolt bronz
MÉRETEK: A=140 mm D=58 mm

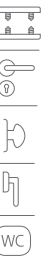

MEGRENDÉLSRE: 3-4 HÉT

Michelle réz

ALAPANYAG: réz | FELÜLET: lakkozott
MÉRETEK: A=132 mm D=57 mm

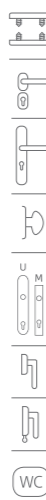

MEGRENDÉLSRE: 3-4 HÉT

Michelle antik vas

ALAPANYAG: réz | FELÜLET: antik vas
MÉRETEK: A=132 mm D=57 mm



MEGRENDÉLSRE: 3-4 HÉT

Flora hosszúcímes fehér-ezüst

ALAPANYAG: réz | FELÜLET: fényes króm és fehér festett
MÉRETEK: A=140 mm B=290 mm C=55 mm



MEGRENDÉLSRE: 3-4 HÉT

Flora hosszúcímes bronz

ALAPANYAG: réz | FELÜLET: súrolt bronz
MÉRETEK: A=140 mm B=290 mm C=55 mm

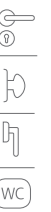

MEGRENDÉLSRE: 3-4 HÉT

Michelle bronz-fehér porcelán

ALAPANYAG: réz | FELÜLET: sötét matt bronz
MÉRETEK: A=132 mm D=57 mm



MEGRENDÉLSRE: 3-4 HÉT

Michelle hosszúcímes súrolt bronz

ALAPANYAG: réz | FELÜLET: súrolt bronz
MÉRETEK: A=132 mm B=285 mm C=52 mm



MEGRENDÉLSRE: 3-4 HÉT

1. Flora kék-arany | 2. Flora kék-ezüst

ALAPANYAG: réz | FELÜLET: 1. lakkozott réz és kék festett
2. fényes króm és kék festett | MÉRETEK: A=140 mm D=58 mm

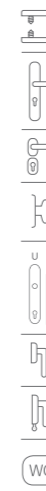

Pánttakaró

MUTASSA MEG, AMI SZÉP, ÉS TAKARJA EL, AMI KEVÉSBÉ.
Válasszon az ajtópánt letakarására az ajtókilincsel
harmonizáló pánttakarót: Pánttakarók: 74. oldal

ELŐTTE

UTÁNA





MEGRENDÉLÉSRE: 3-4 HÉT

MEGRENDÉLÉSRE: 3-4 HÉT



Anna súrolt bronz

ALAPANYAG: réz | FELÜLET: súrolt bronz
MÉRETEK: A=125 mm D=58,5 mm



Valentina antik fehér

ALAPANYAG: réz | FELÜLET: festett, antikolt fehér
MÉRETEK: A=110mm D=50 mm



MEGRENDÉLÉSRE: 3-4 HÉT



Vittoria

ALAPANYAG: réz | FELÜLET: 1. fényes nikkell 2. súrolt bronz 3. szatén réz 4. antik vas
MÉRETEK: A=125 mm D=57 mm



Tasha körrozettás

ALAPANYAG: réz | FELÜLET: 1. lakkozott réz 2. fényes króm 3. matt súrolt bronz 4. szatén nikkell 5. antik vas | MÉRETEK: A=132 mm D=52 mm

MEGRENDÉLÉSRE: 3-4 HÉT

NEW



Tasha körrozettás porcelánbetéttel

ALAPANYAG: réz és porcelán | FELÜLET: 1. fényes króm és fehér porcelán 2. matt súrolt bronz és fehér porcelán 3. antik vas és fehér porcelán | MÉRETEK: A=132 mm D=52 mm

MEGRENDÉLÉSRE: 3-4 HÉT

NEW



Tasha hosszúcímes

ALAPANYAG: réz | FELÜLET: a képen: fényes króm, rendelhető még: lakkozott réz, matt súrolt bronz, szatén nikkell, antik vas | MÉRETEK: 132 mm B=285 mm C=53 mm

MEGRENDÉLÉSRE: 3-4 HÉT

NEW



Ablakkilincsek



Szinte minden Maestro és Mandelli ajtókilincsünkhöz választható formailag hozzá illő ablakkilincs is. Ezen ablakkilincsek speciális mechanikájuknak köszönhetően egyaránt felszerelhetők a hagyományos és a modern bukó-nyíló ablakokra. Kilincseink mellett ez a piktogram jelzi, hogy létezik-e belőle ilyen ablakkilincs változat.



Ez a piktogram pedig azt jelzi, hogy az adott modellből zárható ablakkilincs is rendelhető, amivel az ablak pl. gyermekbiztossá tehető.

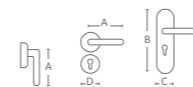

Rustic



Valentina hosszúcímes kovácsoltvas

ALAPANYAG: kovácsoltvas | FELÜLET: fekete és ezüst színre antikolt
MÉRETEK: A=120 mm B=240 mm C=30 mm



Serrano hosszúcímes kovácsoltvas

ALAPANYAG: kovácsoltvas | FELÜLET: fekete és ezüst színre antikolt
MÉRETEK: A=118 mm B=250 mm C=30 mm



Bretagne hosszúcímes kovácsoltvas

ALAPANYAG: kovácsoltvas | FELÜLET: fekete és ezüst színre antikolt
MÉRETEK: A=120 mm B=250 mm C=30 mm



Romantica hosszúcímes kovácsoltvas

ALAPANYAG: kovácsoltvas | FELÜLET: fekete és ezüst színre antikolt
MÉRETEK: A=150 mm B=252 mm C=52 mm



Valentina díszes rozettás és ablakkilincs kovácsoltvas

ALAPANYAG: kovácsoltvas | FELÜLET: fekete és ezüst színre antikolt
MÉRETEK: A=120 mm D=30x68 mm



Serrano díszes rozettás kovácsoltvas

ALAPANYAG: kovácsoltvas | FELÜLET: fekete és ezüst színre antikolt
MÉRETEK: A=118 mm D=40x65 mm



Bretagne díszes rozettás kovácsoltvas

ALAPANYAG: kovácsoltvas | FELÜLET: fekete és ezüst színre antikolt
MÉRETEK: A=120 mm D=40x65 mm



Valentina körrozettás kovácsoltvas

ALAPANYAG: kovácsoltvas | FELÜLET: fekete és ezüst színre antikolt
MÉRETEK: A=120 mm D=50 mm



Serrano körrozettás kovácsoltvas

ALAPANYAG: kovácsoltvas | FELÜLET: fekete és ezüst színre antikolt
MÉRETEK: A=118 mm D=50 mm



Bretagne körrozettás kovácsoltvas

ALAPANYAG: kovácsoltvas | FELÜLET: fekete és ezüst színre antikolt
MÉRETEK: A=150 mm D=50 mm



Romantica körrozettás kovácsoltvas

ALAPANYAG: kovácsoltvas | FELÜLET: fekete és ezüst színre antikolt
MÉRETEK: A=150 mm D=50 mm



Rustic



Diana hosszúcímes fehér kovácsoltvas

ALAPANYAG: kovácsoltvas | FELÜLET: fekete és ezüst színre antikolt, fehér festett fa
MÉRETEK: A=120 mm B=240 mm C=30 mm



Diana hosszúcímes natúr fa-kovácsoltvas

ALAPANYAG: kovácsoltvas | FELÜLET: fekete és ezüst színre antikolt, natúr fa
MÉRETEK: A=120 mm B=240 mm C=30 mm



Genova hosszúcímes fekete kovácsoltvas jellegű

ALAPANYAG: zamak | FELÜLET: fekete porszórt
MÉRETEK: A = 115mm B = 280mm C = 44mm



Innsbruck ajtóhúzó fekete kovácsoltvas jellegű

ALAPANYAG: zamak | FELÜLET: fekete porszórt
MÉRETEK: B = 280mm C = 44mm fogantyú hossza = 110mm



Diana díszes rozettás fehér kovácsoltvas

ALAPANYAG: kovácsoltvas | FELÜLET: fekete és ezüst színre antikolt, fehér festett fa
MÉRETEK: A=120 mm D=50 mm



Diana díszes rozettás natúr fa-kovácsoltvas

ALAPANYAG: kovácsoltvas | FELÜLET: fekete és ezüst színre antikolt, natúr fa
MÉRETEK: A=120 mm D=50 mm



Lissabon gomb fekete kovácsoltvas jellegű

ALAPANYAG: zamak | FELÜLET: fekete porszórt
MÉRETEK: D = 75mm



Monaco hosszúcímes kovácsoltvas

ALAPANYAG: kovácsoltvas | FELÜLET: fekete és ezüst színre antikolt
MÉRETEK: A=136 mm B=242 mm C=37 mm



Diana körrozettás fehér kovácsoltvas

ALAPANYAG: kovácsoltvas | FELÜLET: fekete és ezüst színre antikolt, fehér festett fa
MÉRETEK: A=120 mm D=50 mm



Diana körrozettás natúr fa-kovácsoltvas

ALAPANYAG: kovácsoltvas | FELÜLET: fekete és ezüst színre antikolt, natúr fa
MÉRETEK: A=120 mm D=50 mm



Serrano Vario hosszúcímes fekete kovácsoltvas jellegű

ALAPANYAG: zamak | FELÜLET: fekete porszórt
MÉRETEK: A = 115mm B = 290mm C = 40mm



Serrano Vario kis T-kilincs fekete kovácsoltvas jellegű

ALAPANYAG: zamak | FELÜLET: fekete porszórt
MÉRETEK: A = 80mm B = 60mm C = 31mm



Rustic



1. Gomb, kovácsoltvas 2. Virágtalpú gomb 3. Margaréta

ALAPANYAG: kovácsoltvas | FELÜLET: fekete és ezüst színre antikolt
MÉRETEK: 1. 53 mm | 2. Ø57 mm D=31x145 mm | 3. Ø53 mm



Zászlótartók kovácsoltvas 1. szimpla | 2. dupla

ALAPANYAG: kovácsoltvas | FELÜLET: fekete és ezüst színre antikolt
MÉRETEK: 1. cím: 38x5 cm; furat távolság: 31,5 cm | 2. cím: 40x5 cm; furat távolság: 34 cm

1. Hosszú kovácsolt cím 2. Keskeny kovácsolt cím 3. Gombos cím

ALAPANYAG: kovácsoltvas | FELÜLET: fekete és ezüst színre antikolt
MÉRETEK: 1. B=310 mm C=45 mm | 2-3. B=242 mm C=37 mm



Levélbedobó mángorolt

ALAPANYAG: kovácsoltvas | FELÜLET: fekete és ezüst színre antikolt
MÉRETEK: belső: 22x5 cm; külső: 28x11 cm

Valentina ajtóhúzó kovácsoltvas

ALAPANYAG: kovácsoltvas | FELÜLET: fekete és ezüst színre antikolt
MÉRETEK: furattáv: 220mm



Klasszikus design
illik a zsalugáterek
klasszikus stílusához

Miért éppen a
MAESTRO-tól?

Hosszútávú működés
szabadalmaztatott
utánállítási lehetőségek

Mediterrán hangulat
egyenesen
Olaszországból

Erős, tartós
nem rozsdásodik, horganyzott
acél alapanyag, tartós,
UV-álló bevonattal

Sokféle megoldás
ajtóra, ablakra,
hőszigetelt falakra is

Betörésvédelem
otthona biztonságát
növelő megoldások

Kényelem és megtakarítás
nyáron a melegtől, télen
a hidegtől óvja otthonát

Állítható árnyékolás
mozgatható lamellák
segítségével

Könnyű karbantartás
újrafestéskor
kivehetőek a lamellák

WWW.KILINCSEK.EU

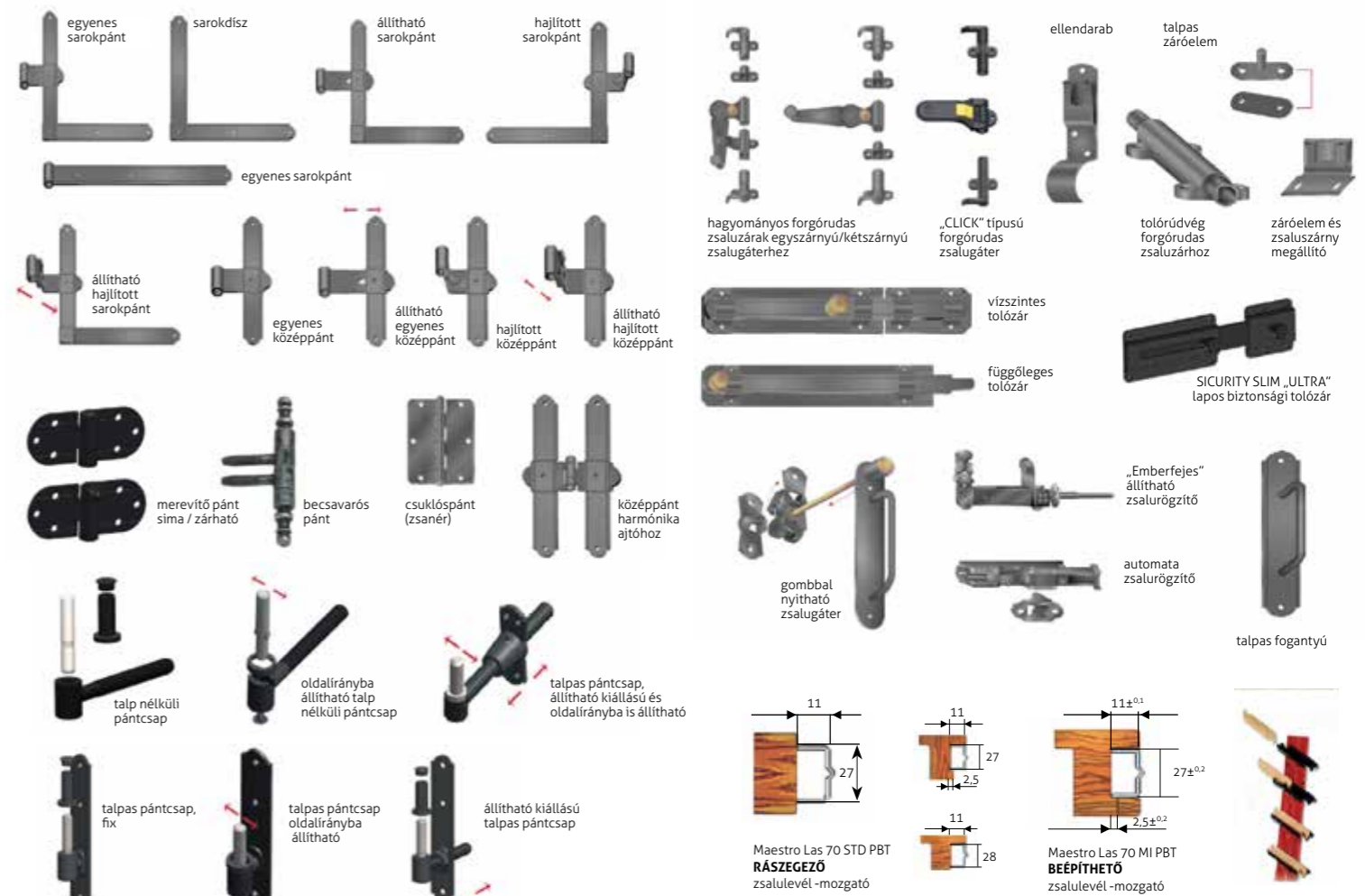

Project



Thema Pro műanyag és fémalaplapos grt.

1. NAGY TEHERBÍRÁSÚ MŰANYAG ALAPLAPOS ROZETTÁVAL, ÖNMETSZŐ ÁTMENŐ CSAVARRAL | 2. NAGY TEHERBÍRÁSÚ FÉMALAPLAPOS ROZETTÁVAL, METRIKUS ÁTMENŐ CSAVARRAL. MINDKETTŐ ELSŐSORBAN LAKOSSÁGI FELHASZNÁLÁSRA.

ALAPANYAG: rozsdamentes acél | FELÜLET: szálcsiszolt
MÉRETEK: 1. A=128 mm D=52 mm | 2. A=128 mm D=52 mm | 3. A=128 mm B=217 mm C=40 mm | 4. A=128 mm félkilincs takaró: 31x62 mm

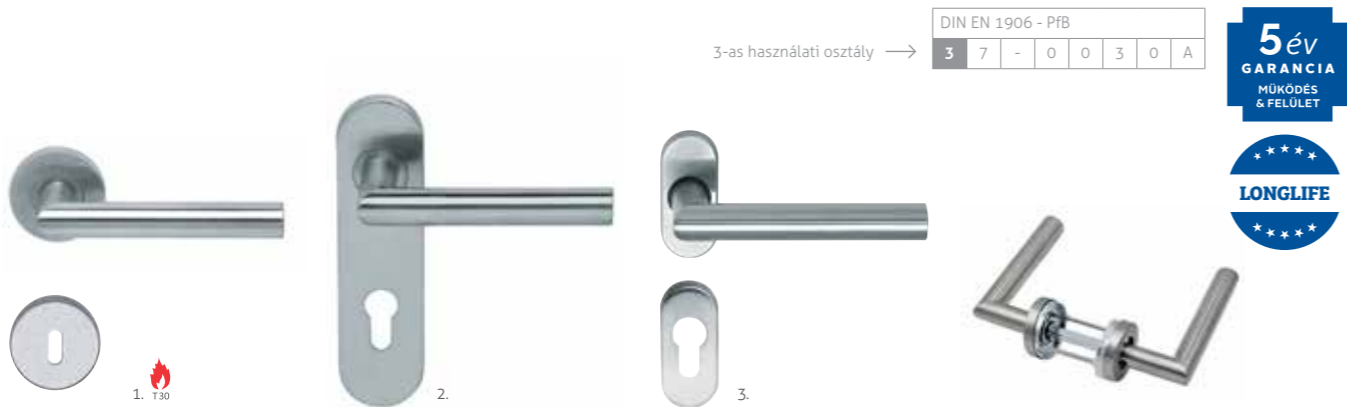

Thema Pro Objekt 3

NAGY TEHERBÍRÁSÚ, KÖZÜLETI FELHASZNÁLÁSRA IS AJÁNLOTT KILINCS, IFT ROSENHEIM DIN 3 MINŐSÍTÉSSEL

ALAPANYAG: rozsdamentes acél | FELÜLET: szálcsiszolt | MÉRETEK: 1. A=128 mm D=52 mm 2. A=128 mm B=170 mm C=45 mm 3. A=128 mm rozetta= 31x62 mm
A piktogrammal jelölt termékek tűzgátló változatban is kaphatók

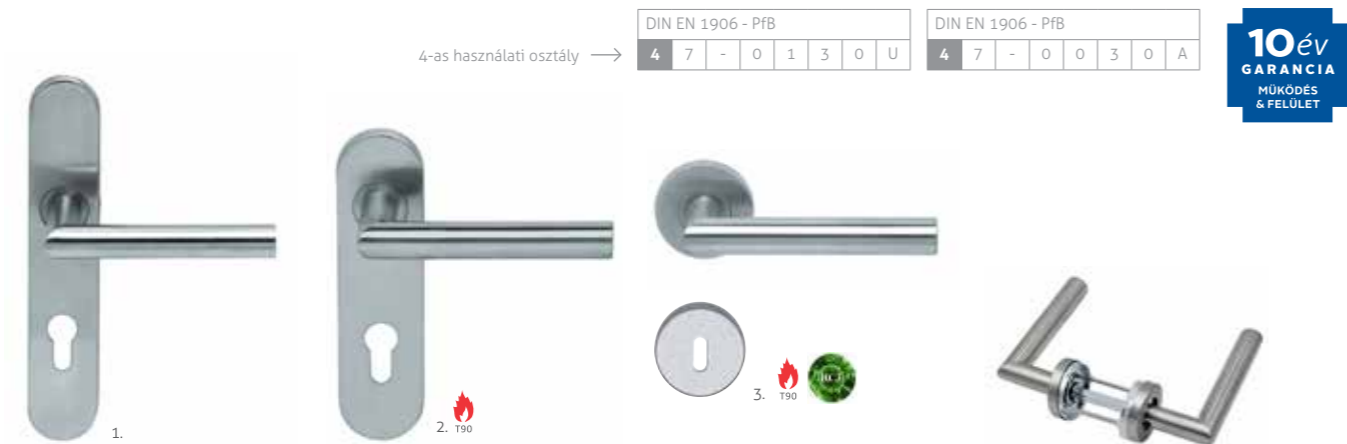

Thema Pro Objekt 4

NAGY TEHERBÍRÁSÚ, KÖZÜLETI FELHASZNÁLÁSRA IS AJÁNLOTT, VANDÁLBIZTOS KILINCS, IFT ROSENHEIM DIN 4 MINŐSÍTÉSSEL

ALAPANYAG: rozsdamentes acél | FELÜLET: szálcsiszolt | MÉRETEK: 1. A=128 mm B=220 mm C=40 mm; 2. A=128 mm B=170 mm C=45 mm; 3. A=128 mm D=52 mm
A piktogrammal jelölt termékek tűzgátló változatban is kaphatók

Mit tudnak a projekt vasalatok?

A projekt vagy objekt vasalatok elsősorban közületi felhasználásra, kifejezetten nagy igénybevételre lettek kialakítva, tartósságukat és strapabírásukat független minősítések is tanúsítják. A DIN EN 1906 szabvány a vasalatokat 4 használati osztályba sorolja, az alábbiak szerint:

1. HASZNÁLATI OSZTÁLY:

átlagos használati gyakoriságú ajtókhöz, ahol várható a megfelelően óvatos és rendeltetésszerű használat – lakáscélú felhasználásra ajánlott

2. HASZNÁLATI OSZTÁLY:

átlagos használati gyakoriságú ajtókhöz, ahol várható a megfelelően óvatos, de esetenként nem rendeltetésszerű használat – főleg irodai felhasználásra javasolt.

3. HASZNÁLATI OSZTÁLY:

nagy használati gyakoriságú ajtókhöz, közületekbe, ahol kevésbé valószínű az óvatos használat, és várható a gyakori, nem rendeltetésszerű használat - a nagyközönség által látogatott középületekbe ajánlott

4. HASZNÁLATI OSZTÁLY:

olyan ajtókhöz, melyek gyakran vannak kitéve erőhatásoknak vagy rongálásnak, pl. futball stadionok ajtajára, autós pihenőkben lévő nyilvános illemhelyek ajtajára.



PRO OBJECT 4

A legerősebb igénybevételnek is megfelelő, „vandálbiztos” vasalat, nagy forgalmú közintézményekben, kórházakban, bevásárló központokban, kollégiumokban vagy akár stadionokban is használható. A DIN EN 1906 szabvány szerint 4-es használati osztályba sorolt vasalat. 10 év működési és felületi garancia. A kilincs a rozettához vagy a címhez van szerelve, rugózott termék. Fém alaplappal, M4-es átmenő csavarral és a rozettához hegesztett megvezető hüvellyel szállítjuk.

PRO OBJECT 3

A DIN EN 1906 szabvány szerint a 3. használati osztályba sorolt termék, nagyon ellenálló fém alaplappal, rugóval, M4-es átmenő csavarral és a rozettához hegesztett megvezető hüvellyel készül. Ajánlott irodaházakba, társasházakba, illetve közintézményekbe. 5 év működési és felületi garanciát biztosítunk hozzá.



TŰZGÁTLÓ T90

A DIN 18273 szabvány alapján tűzgátlóként minősített, T30 vagy T90 besorolású, azaz 30 vagy 90 perces tűzgátlást biztosító vasalat, DIN EN 1906 szabvány szerint 4-es használati osztályba sorolt vasalat. 10 év működési és felületi garancia. A kilincs a rozettához vagy a címhez van szerelve, rugó nélkül, fém alaplappal, M4-es átmenő csavarral és a rozettához hegesztett megvezető hüvellyel, illetve 9-es tengellyel szállítjuk.



Maestro Longlife

A Maestro Longlife kilincseket elsősorban közintézmények számára terveztük és gyártottuk.

Számtalan hazai épületben: irodákban, rendelőkben, iskolákban, plázákban, gyárakban sikeresen bizonyították már kiváló minőségüket. A könnyebb átláthatóság kedvéért úgy döntöttünk, hogy kifejezetten tartós, DIN 3 vagy DIN 4 minősítéssel rendelkező kilincseink kapjanak egységes és könnyen érthető jelölést: ez lett a Longlife jel. Mivel ezek a kilincsek óriási igénybevételre készültek, a hétköznapi, lakáscélú használat során igen hosszú élettartamot bírnak ki, akár több évtizedig is hibátlanul működnek. Teljesítményüket német és más európai minőségellenőrző intézmények tesztelték, amelyek tanúsítják, hogy a Maestro Longlife termékek 200.000 használatot mindenféle minőségcsökkenés nélkül kibírnak.



www.kilincsek.eu



Project

Az alábbi négy rozsdamentes modellünk az alapkivitelén kívül szintén választható a Thema kilincsnél bemutatott változatokban:
PRO fémrozettás, PRO OBJECT 3, PRO OBJEKT 4 és TŰZGÁTLÓ (OBJEKT 3 vagy 4).



Rondo Pro inox

ALAPANYAG: rozsdamentes acél | FELÜLET: szálciszított
 MÉRETEK: A=140 mm D=52 mm



Image Pro inox

ALAPANYAG: rozsdamentes acél | FELÜLET: szálciszított
 MÉRETEK: A=133 mm D=52 mm



Arco Pro inox

ALAPANYAG: rozsdamentes acél | FELÜLET: szálciszított
 MÉRETEK: A=130 mm D=52 mm



Gino Pro inox

ALAPANYAG: rozsdamentes acél | FELÜLET: szálciszított
 MÉRETEK: A=135 mm D=52 mm



1. Ursula rövidcímes alu F1 normál vagy tűzgátló
2. Ursula tűzgátló fekete

ALAPANYAG: 1. alumínium 2. acél és műanyag | FELÜLET: 1. ezüst színre eloxált 2. fekete
 MÉRETEK: A=145 mm B=170 mm C=45 mm



1. Ursula alu F1 | **2. Ursula** műanyag

ALAPANYAG: 1. alumínium | 2. műanyag | FELÜLET: 1. ezüst színre eloxált | 2. fehér és fekete
 raktárról, másszínre megrendelésre | MÉRETEK: 1. A=130 mm D=52 mm | 2. A=126 mm D=50 mm



Christie alu F1

ALAPANYAG: alumínium | FELÜLET: ezüst színre eloxált
 MÉRETEK: A=121 mm B=205 mm C=32 mm D=52 mm



Christie alu F2

ALAPANYAG: alumínium | FELÜLET: pezsgő színre eloxált
 MÉRETEK: A=121 mm B=205 mm C=32 mm D=52 mm

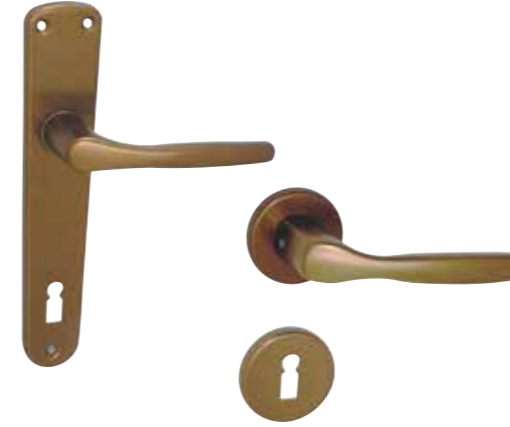

Christie alu F4

ALAPANYAG: alumínium | FELÜLET: antik színre eloxált
 MÉRETEK: A=121 mm B=205 mm C=32 mm D=52 mm

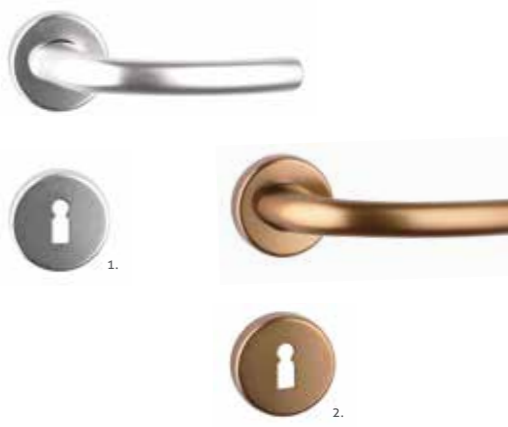

1. Savanna alu F1 | **2. Savanna alu F4**

ALAPANYAG: alumínium | FELÜLET: 1. ezüst színre eloxált 2. antik színre eloxált
 MÉRETEK: A=135 mm B=228 mm C=43 mm D=52 mm



1. Eltolt gömb gomb, inox, oválorozettán illetve körorozettán | **2. Fixgomb gömb**, inox, körorozettán (új)
3. Fixgomb rozettán, inox (új) hengeres | **4. Fixgomb rozettán**, alu F1 és F4, gömb (új) | **5. Fixgomb rozettán, eltolt**,
 inox (új), bal/jobbb | **6. Fixgomb-fixgomb**, inox (új), heng. DIN3 | **7. Fixgomb rozettán**, inox, négyz. eltolt, bal/jobbb
8. Fixgomb rozettán, inox, négyzetes | **9. Forgógomb rozettán**, inox, gömb, PZ 50mm

ALAPANYAG: 1-3, 5-9. rozsdamentes acél 4. alumínium | FELÜLET: 1-3, 5-9. szálciszított 4. ezüst színre eloxált | MÉRETEK: 1-6. és 8-9. D=50 mm 7. 51x51 mm

Security

Universal

Nagyon biztonságos, kiválóan variálható és jól bevált modellünk az Universal bejárati kilincsgarnitúra.

JELLEMZŐK

- magas biztonsági fokozatú bejárati modell, MABISZ minősítéssel rendelkezik, csak belülről szerelhető átmenő csavarok segítségével, melyek kívülről nem oldhatók és nem is láthatók,
- fúrásbiztos biztonsági acélbetét védi a zárat a cylinderlyuk körül és teljes külső cím alatt a nagyobb biztonság érdekében,
- 72mm, 90mm vagy 92mm kilincs - cylinder távolsággal kapható,
- kerek és eltolt Imola gombbal egyaránt rendelhető, utóbbinak köszönhetően nem ütközik a toknak és ezáltal nem sérül sem a gomb, sem az azt megfogó kéz,
- kilincs-kilincs és gomb-kilincs változatban is kapható,
- a kilincs-kilincs változat kilincsműködtetésű zárral is szerelhető, a kilincs fel is emelhető,



Az összes **Universal piktogrammal** jelölt kilincsmoddellel kombinálható.

- egészen vastag, akár 110 mm vastagságú ajtókhöz is alkalmazható, amit a tartozékok (csavar, tengelyek) tesznek lehetővé,
- a tartozék csavarok a megfelelő méretre rövidíthetők, a menet roncsolása nélkül,
- készletről rendelhető minden változatban (a készlet erejéig),
- széles színválasztékot biztosítunk: lakkozott réz, bronz, fényes króm, matt króm, szatén nikkal (inox jellegű),
- a kilincs, a gomb és a cím formavilága jól illik mind a modern, mind a klasszikus ajtókhöz,
- más kilincsmoddellel is rendelhető a cím és a gomb, így harmonizálható a lakás többi kilincsel.



Universal biztonsági grt.

ALAPANYAG: réz | **FELÜLET:** 1. lakkozott 2. fényes króm 3. szálcsiszolt króm 4. súrolt bronz 5. szatén nikkal (inox hatású) | **MÉRETEK:** B=246 mm C=44 mm E=70 mm F=130 mm
Kívülről nem oldható, csak belülről szerelhető, átmenő csavarral. Kilincs-kilincs és gomb-kilincs változatban, eltolt gombbal is, minden esetben rugó nélkül szerelhető. Belső acél pajzzsal szerelve. MABISZ minősítéssel rendelkezik. 72PZ, 90PZ és 92PZ lyukasztással. Bármely, az itt látható piktogrammal jelölt kilincsel választható, a képen pl. Futura, a Tolosa ill. a Thema kilincsel szerelve.



A szállítási időponttal kapcsolatban kérjük, érdeklődjön vevőszolgálatunkon.

TUPAI



Forte szögletes biztonsági vasalat, cilindervédővel

ALAPANYAG: zamak és acél | **FELÜLET:** 1. fényes króm, 2. nikkal perla (kb. gyöngyházfényű matt nikkal), 3. króm perla (homogén, nem súrolt matt króm), 4. titán (grafitszürke jellegű)
Kívülről nem oldható, csak belülről szerelhető, átmenő csavarral. Kilincs-kilincs és gomb-kilincs változatban. 72PZ és 92PZ.



TUPAI

Square-Cubo szögletes rozettás gombos biztonsági grt., cilindervédővel

ALAPANYAG: zamak és acél | **FELÜLET:** 1. titán (grafitszürke jellegű) 2. matt króm 3. nikkal perla (kb. gyöngyházfényű matt nikkal) 4. fényes króm | **MÉRETEK:** B=52mm, C= belső: 52mm, külső: 55mm.
Alsó rozetta magassága: belső: 11mm, külső: 22mm. Kívülről nem oldható, csak belülről szerelhető, átmenő csavarral. Gomb-kilincs és kilincs-kilincs változatban.

Security

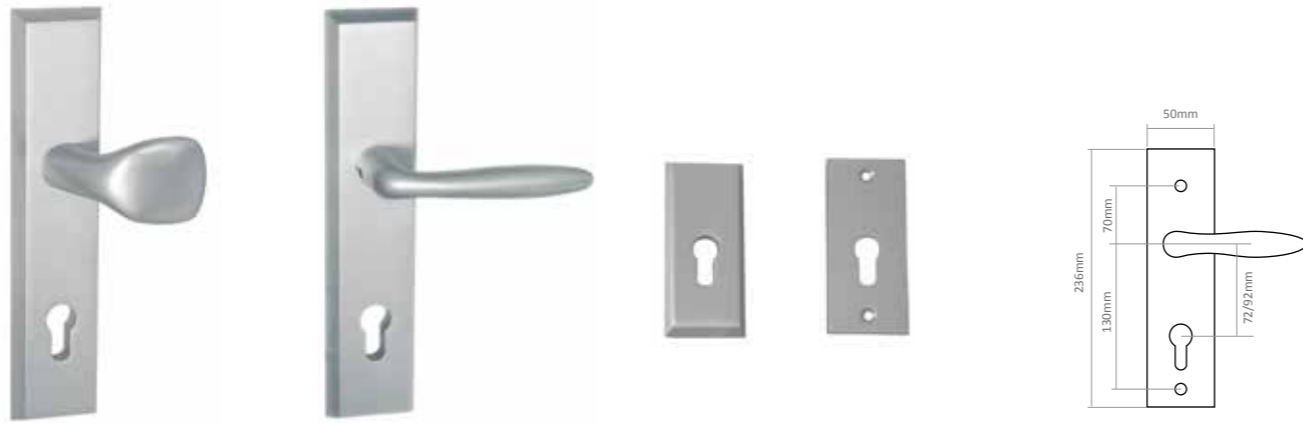

1. Rio biztonsági grt. alu F1 2. Biztonsági pajzs grt. alu F1

ALAPANYAG: alumínium | **FELÜLET:** ezüst színre eloxált | Kívülről nem oldható, csak belülről szerelhető, átmenő csavarral. Kilincs-kilincs és gomb-kilincs változatban, minden esetben rugó nélkül szerelhető. Belső acél pajzsral szerelve. MABISZ minősítéssel rendelkezik. (72, 90 és 92 PZ)



Rio 2 biztonsági grt. alu F8 (inox hatású)

ALAPANYAG: alumínium | **FELÜLET:** enyhén szálcsiszolt, rozsdamentes acél színre eloxált (F8) | Kívülről nem oldható, csak belülről szerelhető, átmenő csavarral. Kilincs-kilincs és gomb-kilincs változatban, minden esetben rugó nélkül szerelhető. Belső fúrásbiztos acél pajzsral szerelve. Cilindervédővel vagy anélkül. 72PZ és 92PZ



1. Arno alu biztonsági grt. 2. Arno alu másodzár pajzs

ALAPANYAG: alumínium | **FELÜLET:** ezüst színre és antik jellegűre eloxált | Kívülről nem oldható, csak belülről szerelhető, átmenő csavarral. Kilincs-kilincs és gomb-kilincs változatban, minden esetben rugó nélkül szerelhető. Belső acél pajzsral szerelve. MABISZ minősítéssel rendelkezik. (72, 90 és 92 PZ)



Mantova

A Mantova keskenycímes bejárati kilincs a jól ismert és igen sikeres Ravenna kilincscsalád továbbfejlesztett utódja. A Mantova még biztonságosabb és a furatképe miatt jóval szélesebb körben rugalmasan alkalmazható alternatíva az igényes bejárati ajtókra.

JELLEMZŐK

- csak belülről szerelhető átmenő csavarokkal, melyek kívülről nem oldhatók és nem is láthatók,
- fúrásbiztos biztonsági acélbetét védi a zárat a cylinderlyuk körül, a nagyobb biztonság érdekében,
- a keskeny címet kifejezetten a dupla falcos bejárati ajtókhöz méreteztük,
- a cím furatképe megegyezik a piacon elterjedt alumínium bejárati kilincstípus furatképeivel, azzal csereszabatos, akár utólag is cserélhető erre,
- az eltolt gombnak köszönhetően nem ütközik a toknak és ezáltal nem sérül sem a gomb, sem az azt megfogó kéz,
- kilincs-kilincs és eltolt gombos változatban is kapható,

M
•
•
•

Az összes Mantova piktogrammal jelölt kilincsmodellel kombinálható.

- a kilincs-kilincs változat kilincsműködtetésű zárral is szerelhető, a kilincs fel is emelhető,
- egészen vastag, akár 110 mm vastagságú ajtókhöz is alkalmazható, amit a tartozékok (csavar, tengelyek) tesznek lehetővé,
- a tartozék csavarok a megfelelő méretre rövidíthetők, a menet roncsolása nélkül,
- készletről rendelhető minden változatban (a készlet erejéig), 90mm vagy 92mm kilincs - cylinder távolsággal, de valójában bármilyen méretben kapható,
- széles színválasztékot biztosítunk: lakkozott réz, bronz, fényes króm, matt króm, szatén nikkal (inox jellegű),
- a lakkozott réz, bronz és szatén nikkal felületek a szokásosnál vastagabb és erősebb lakkozást kapnak, hogy jobban ellenálljanak a kopásnak és az időjárás-változásnak,
- a kilincs, a gomb és a cím formavilága jól illik mind a modern, mind a klasszikus ajtókhöz, a lekerekített és a szögletes dizájnhoz egyaránt: szögletes, de enyhén lekerekített sarkokkal terveztük meg,
- más kilincsmodellel is rendelhető a cím és a gomb, így harmonizálható a lakás többi kilincisével.

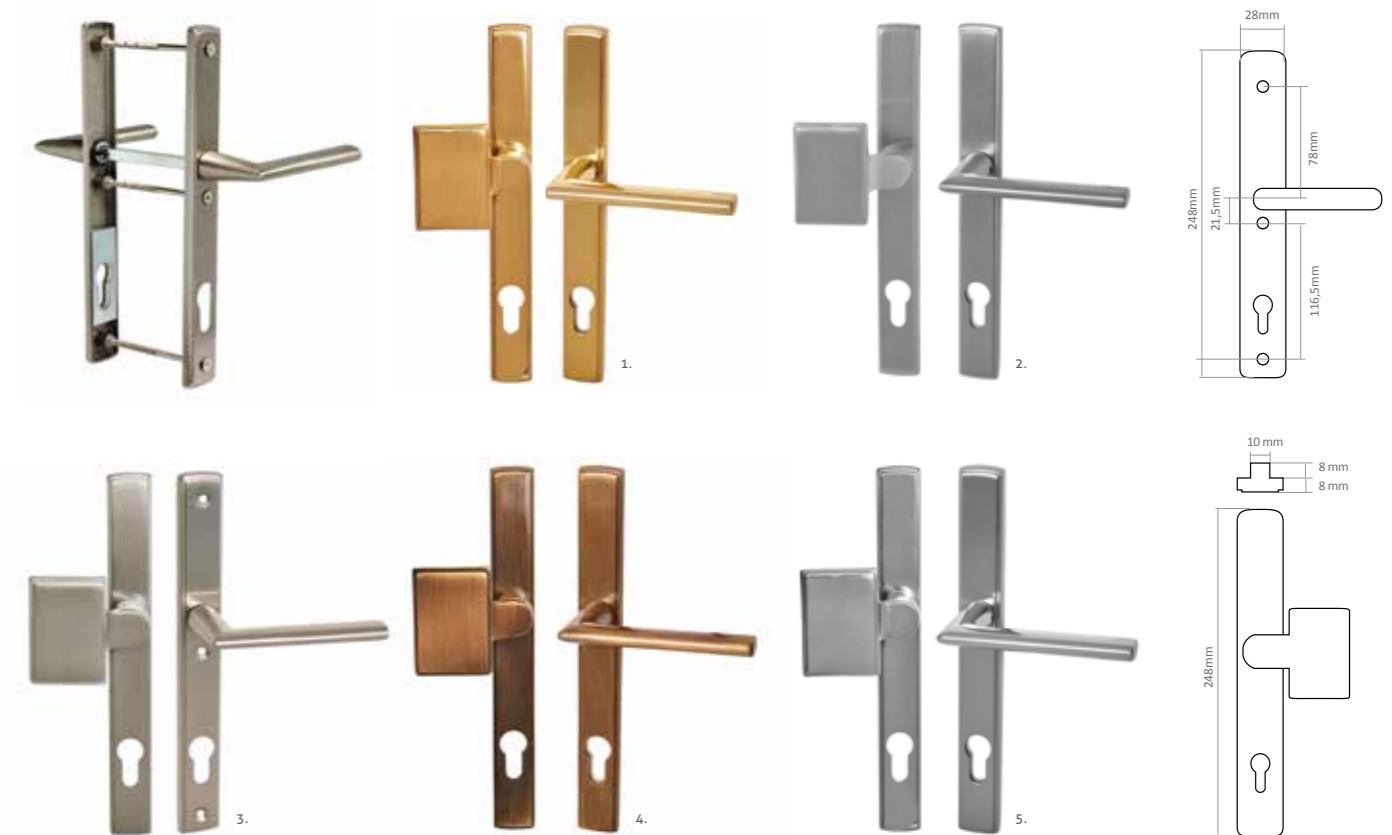

Mantova biztonsági grt.

ALAPANYAG: zamak | **FELÜLET:** 1. rezezt, lakkozott 2. fényes króm 3. szálcsiszolt króm 4. súrolt bronz 5. szatén nikkal (inox jellegű)

MÉRETEK: B=248 mm C=28 mm E=78 mm F=138 mm

Kívülről nem oldható, csak belülről szerelhető, átmenő csavarral. Kilincs-kilincs és eltolt gomb - kilincs változatban, minden esetben rugó nélkül szerelhető, bármilyen méretben.



Security



Salvo keskenycímes szögletes biztonsági grt.

ALAPANYAG: zamak | **FELÜLET:** 1. matt króm 2. fényes króm 3. nikkelpéla (kb. gyöngyházfényű matt nikkelpéla) 4. súrolt bronz 5. krómpéla 6. titán (grafitszürke jellegű)
Kívülről nem oldható, csak belülről szerelhető, átmenő csavarral. Kilincs-kilincs és gomb-kilincs változatban. 90PZ és 92PZ.

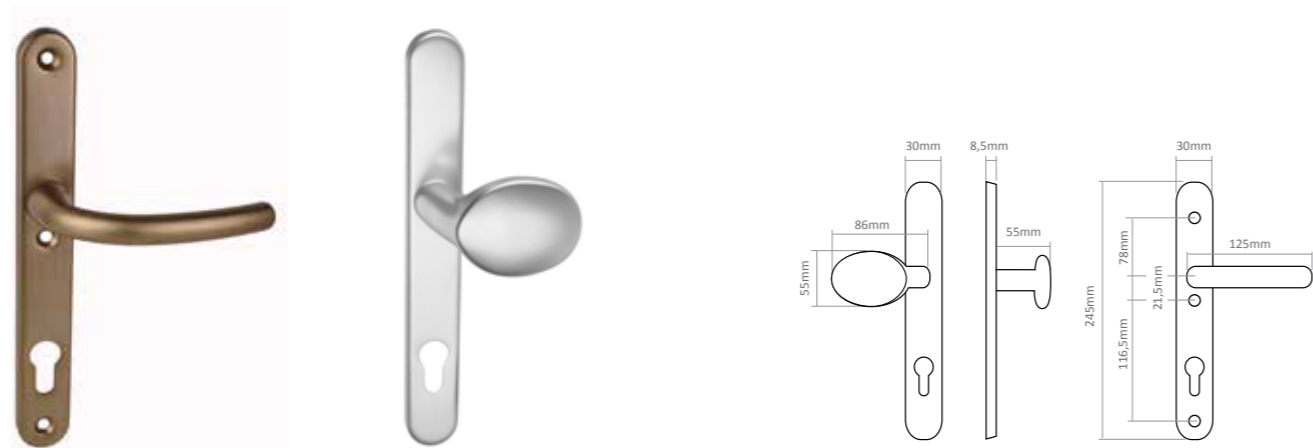

Savanna Vario keskenycímes bejárati alu grt.

ALAPANYAG: alumínium | **FELÜLET:** eloxált F4, F1
Kívülről nem oldható, csak belülről szerelhető, átmenő csavarral. Kilincs-kilincs és gomb-kilincs változatban, minden esetben rugó nélkül szerelhető, csak 92 PZ lyukasztással.

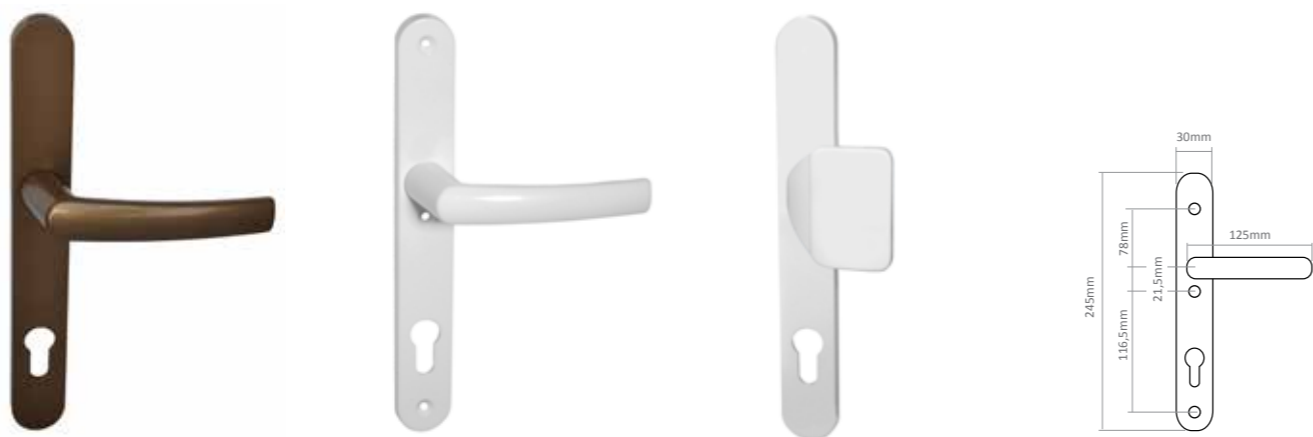

Mistral homlokzati bejárati kilincs grt, 3 csapos

ALAPANYAG: alumínium | **FELÜLET:** porszórta fehér és antik színben raktárról, egyedi megrendelésre ezüst színben. Kívülről nem oldható, csak belülről szerelhető, átmenő csavarral. Kilincs-kilincs és gomb-kilincs változatban. Rugó nélkül szerelhető, 92 PZ lyukasztással.



Mistral ablakkilincs

ALAPANYAG: alumínium vagy műanyag | **FELÜLET:** porszórta fehér és antik színben raktárról, egyedi megrendelésre ezüst színben. Zárható változatban is (kulccsal). 35mm, 40mm, 45mm-es csappal.

Biztonsági ajtónyitás-határoló

ALAPANYAG: szatén nikkelpéla
NYÍLÁSMÉRET: 140x64 mm



1. Biztonsági körrozetta | 2. Biztonsági körrozetta cilindervédővel | 3. Biztonsági pajzs | 4. Biztonsági pajzs inox

ALAPANYAG: 1-2, 4. rozsdamentes acél 3. réz | **MÉRETEK:** 1-2. 52x11,5 mm 3. 30x70 mm 4. 30x70 mm A. ovális B. szögletes



Digitális kitekintő

A digitális kitekintő egy régi hasznos termék XXI. századi újragondolása:

az LCD monitornak köszönhetően könnyebben és jobban látható bentről az ajtó előtt álló, szeretettel várt vagy éppen hívatlan látogató. Praktikus megoldás időseknek, gyerekeknek, mozgássérülteknek, s egyben az ajtó modern díszé is ez a kis képernyő. A meglévő kitekintő helyére fúrás és megmunkálás nélkül könnyen behelyezhető.

Kijelző: 3,2 TFT, ajtólapvastagság: 38-110 mm

Kitekintő átmérő: 14-22 mm

Működtetés: 2 db AAA elem

Üzemidő: bekapcsolástól számított 10 mp, majd automatikusan kikapcsol

Accessories

ROZSDAMENTES AJTÓHÚZÓK

Az alábbi ajtóhúzó típusok egy részét készleten tartjuk, nagyobb része egyedi megrendelésre vásárolható meg. A biztonság kedvéért a szállítási határidővel kapcsolatban kérjük minden esetben érdeklődjön vevőszolgálatunkon. Egyes modelleknél akár egyedi méreteket is le tudunk gyártani rövid határidőre.



MEGRENDÉLÉSRE: 3-4 HÉT

ÁTMÉRŐ 20 mm	
teljes hossz	furattáv
300*	200*
500	300
800	500
1200	900
1600	1300

*jelölt termékeinket raktárkészleten tartjuk.
1500 mm teljes hossz alatt 2 lábbal, felette 3 lábbal.

ÁTMÉRŐ 25 mm	
teljes hossz	furattáv
300	200
400	300
500	300
600*	400*
800	600
1000	700
1200	900
1600	1300

ÁTMÉRŐ 30 mm	
teljes hossz	furattáv
300*	210*
350	210
400	300
500	300
600*	400*
800	600
1000	700
1200	900
1500	1300
1600	1300
1800	1500
2000	1800

Nr. 800 Thema 90°ajtóhúzó



MEGRENDÉLÉSRE: 3-4 HÉT

*jelölt termékeinket raktárkészleten tartjuk.
1500 mm teljes hossz alatt 2 lábbal, felette 3 lábbal.

ÁTMÉRŐ 30 mm	
teljes hossz	furattáv
300*	210*
350	210
400	300
500	300
600*	400*
800	600
1000	700
1200	900
1500	1300
1600	1300
1800	1500
2000	1800

Nr. 810 Thema 45°ajtóhúzó



MEGRENDÉLÉSRE: 3-4 HÉT

KERESZTMETSZET 25x25 mm	
teljes hossz	furattáv
400	210
600	400
800	600

KERESZTMETSZET 25x25 mm	
teljes hossz	furattáv
400	210
600	400
800	600

1. Nr. 831. 90° ajtóhúzó
2. Nr. 831Z 45° ajtóhúzó



MEGRENDÉLÉSRE: 3-4 HÉT

KERESZTMETSZET 25x25 mm	
teljes hossz	furattáv
225	200
325	300
625	600
925	900
1225	1200

Nr. 802 K ajtóhúzó



MEGRENDÉLÉSRE: 3-4 HÉT

KERESZTMETSZET 10x40 mm	
teljes hossz	furattáv
500	300
600	400
800	600

Nr. 841 C ajtóhúzó



MEGRENDÉLÉSRE: 3-4 HÉT

KERESZTMETSZET 10x40 mm	
teljes hossz	furattáv
400	210
500	300
600	400
800	600

Nr. 841 S ajtóhúzó



1. Fa ajtóhoz egyoldalas felszerelőegység 90°-os | 2. Fa ajtóhoz egyoldalas felszerelőegység 45°-os | 3. Fa ajtóhoz kétoldalas felszerelőegység 90°-os | 4. Fa ajtóhoz kétoldalas felszerelőegység 45°-os
5. Üvegajtóhoz egyoldalas felszerelőegység 90°-os | 6. Üvegajtóhoz egyoldalas felszerelőegység 45°-os | 7. Üvegajtóhoz kétoldalas felszerelőegység 90°-os | 8. Üvegajtóhoz kétoldalas felszerelőegység 45°-os



MEGRENDÉLÉSRE: 3-4 HÉT

KERESZTMETSZET 10x40 mm	
teljes hossz	furattáv
400	210
500	300
600	400
800	600

Nr. 841 Z 45°ajtóhúzó



MEGRENDÉLÉSRE: 3-4 HÉT

ÁTMÉRŐ 20 mm	
teljes hossz	furattáv
220	200

ÁTMÉRŐ 25 mm	
teljes hossz	furattáv
225	200
325	300
625	600
925	900
1225	1200

Nr. 802 ajtóhúzó



MEGRENDÉLÉSRE: 3-4 HÉT

ÁTMÉRŐ 30 mm	
teljes hossz	furattáv
380	350

Nr. 814 ajtóhúzó



MEGRENDÉLÉSRE: 3-4 HÉT

ÁTMÉRŐ 30 mm	
teljes hossz	furattáv
330	300
380	350

Nr. 816 ajtóhúzó



MEGRENDÉLÉSRE: 1-2 HÉT

ÁTMÉRŐ 32 mm	
furattáv	
300	

09050 inox Elsősorban párban szerelhető.



MEGRENDÉLÉSRE: 1-2 HÉT

ÁTMÉRŐ 30 mm	
furattáv	400*és 600*mm

09010 inox Párban ajtóra és külön (akár falra) egyaránt szerelhető, akadálymentes WC-kbe, fürdőkebe kapaszkodóként kifejezetten ajánlott.

Accessories

400-AS RENDSZER

egyszerű rendszer fa ajtókhöz, nagyon kedvező áron

100.000
NYITÁSRA
TESZTELVE

RAKTÁRKÉSZLETRŐL

1. 400 / 40: 40 KG TEHERBÍRÁSÚ VÁLTOZAT, FR VAGY FRN

A stabil, megvezetett kocsiknak köszönhetően megbízható működés. A rendszer alap tartozékai: 2m alumínium sín, padlóra rögzíthető ajtólap-megvezető, ajtólap-felfogató lemezek, állítható erősségű végállás ütközők, 2 görgős kocsi. **FR:** Fali rögzítővel | **FRN:** fali rögzítő nélkül.

2. 400 / 80: 80 KG TEHERBÍRÁSÚ VÁLTOZAT, FR VAGY FRN

Ugyanazokkal a paraméterekkel és tulajdonságokkal rendelkezik, mint a fenti 40 kg teherbírású változat, csak nagyobb súlyú ajtókhöz optimalizált, tengelyenként csapágyazott kocsikkal. Bővíthető univerzális ABS rendszerrel. Rendelhető 3m sínrel is. **FR:** Fali rögzítővel | **FRN:** fali rögzítő nélkül.

Sín önmagában



Sín oldalfali rögzítőelemekkel min. 4db/2m (külön rendelhető), oldalfali rögzítés: fa távtartóval



ABS FÉKEZŐRENDSZER, univerzális

40 KG ÉS 80 KG

Elsősorban a 400/80-as rendszerhez ajánlott, illetve szinte bármely más, könnyen futó tolóajtó-vasalattal szerelhető, önálló fékező egység, (fa) ajtóra szerelhető, ajtónként 1 vagy 2 db (irányonként 1 db). Az ajtólap felső élére szerelendő.



500-AS RENDSZER

a profi és sokoldalú tolóajtó rendszer fa ajtókhöz

100.000
NYITÁSRA
TESZTELVE



A LAKÁS DÍSZE:

Egy szép, fal előtt futó tolóajtó olyan, mint egy gyönyörű fa bútor. Az ilyen ajtókhöz kínáljuk a kiváló minőségű 500-as rendszert, amit halk és finom gördülés ill. hosszú élettartam jellemez, az innovatív rezgécscillapítással ellátott, csapágyazott görgőknek hála (a képen). A sín falra vagy a mennyezetre egyaránt rögzíthető. A rendszert a megújult, sínbe rögzíthető ABS fékező aszisztenssel ajánljuk, ami a puha csukódást garantálja.

RAKTÁRKÉSZLETRŐL

1. 500 / 40: 40 KG TEHERBÍRÁSÚ VÁLTOZAT, FR VAGY FRN

A stabil, megvezetett kocsiknak köszönhetően megbízható működés. A rendszer alap tartozékai: 2m alumínium sín, padlóra rögzíthető ajtólap-megvezető, ajtólap-felfogató lemezek, állítható erősségű végállás ütközők, 2 görgős kocsi. **FR:** Fali rögzítővel | **FRN:** fali rögzítő nélkül.

2. 500/80: 80 KG TEHERBÍRÁSÚ VÁLTOZAT, FR VAGY FRN

Ugyanazokkal a paraméterekkel és tulajdonságokkal rendelkezik, mint a fenti 40 kg teherbírású változat, csak nagyobb súlyú ajtókhöz optimalizált, tengelyenként csapágyazott kocsikkal. Bővíthető univerzális ABS rendszerrel. Rendelhető 3m sínrel is. **FR:** Fali rögzítővel | **FRN:** fali rögzítő nélkül.

A MEGÚJULT 500-AS RENDSZER NYÚJTOTTA ELŐNYÖK

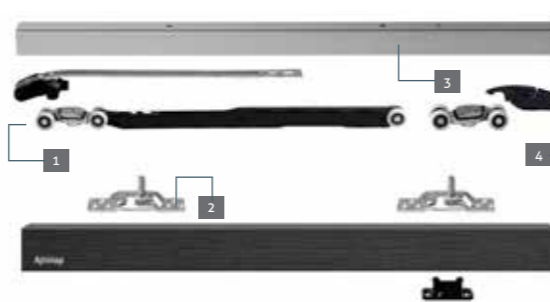

1 Tartós fém öntvény házas görgős kocsik, beépített gumi rezgécscillapítóval, a simább és halkabb futás érdekében.

3 Továbbfejlesztett U-profilú sín, mely a görgős kocsik kerekeit tökéletesen megvezeti. Az eredmény: tökéletesen egyenes vonalú és még halkabb futás, hosszabb élettartam.

2 Az acél ajtólap-felfogató segítségével két irányból felakasztható az ajtó, így könnyebb a beépítése.

4 Stabilan rögzíthető, állítható erősségű végállás ütköző, így a különböző súlyú ajtókhöz precízen beállítható a finom csukódás (rugós).

1760-AS RENDSZER:

profi és sokoldalú tolóajtó rendszer üvegajtókhöz

100.000
NYITÁSRA
TESZTELVE

RAKTÁRKÉSZLETRŐL

1760/80: 80 KG TEHERBÍRÁSÚ VÁLTOZAT

Ugyanazokkal a paraméterekkel és tulajdonságokkal rendelkezik, mint az 500/80-as rendszer, csak ajtólap-felfogató lemezek helyett itt az üvegajtólapokhoz kialakított üvegbefogó „krokodilpofákkal”, illetve a 8, 10 és 12 mm-es üveglapokhoz tervezett, állítható alsó megvezetővel szállítjuk. Egyaránt készleten tartjuk ABS-lassítótval szerelve és anélkül is. Az 500/50, az 500/80 és az 1760/80-as rendszer szerkezetileg egy család, amiben eltérnek, az 59. oldalon található táblázatban foglalhatuk össze.

500/50

500/80

Az 500/50, az 500/80 és az 1760/80-as rendszer szerkezetileg egy család, amiben eltérnek, az ebben a táblázatban foglalható össze:

	500/50	500/80	1760/80
AJTÓSZÁRNY ANYAGA	fa	fa	üveg
AJTÓLAP MAXIMÁLIS TÖMEGE	50 kg	80 kg	80 kg
GÖRGŐS KOCSI			
AJTÓLAP-FELFOGATÓ			
AJTÓLAP MEGVEZETŐ (PADLÓHOZ RÖGZÍTETT)			

Az 500/50, az 500/80 és az 1760/80-as rendszer felépítése, ABS alternatívák, az 500/80-as rendszeren bemutatva

500/80-AS ALAPRENDSZER	ABS (fékezőasszisztens) nélkül	—	
500/80 1ABS szerelőegység (sín külön rendelhető különböző méretekben)	1 db, az egyik görgőkocsival egybeépített ABS fékezőasszisztenssel, ezáltal lassítás és behúzás egy irányba (nyitás VAGY csukás irányába)	Ajtólap szélesség: min. 599mm (1760-asnál: min. 619mm)	
500/80 ABSU szerelőegység (sín külön rendelhető különböző méretekben)	2 görgőkocsival összeépített egyetlen univerzális ABS fékezőasszisztenssel, lassítás és behúzás két irányba (nyitás ÉS csukás irányába)	Ajtólap szélesség: 714mm - 922mm (1760-asnál: 744mm - 952mm)	
500/80 2ABS szerelőegység (sín külön rendelhető különböző méretekben)	2 db, a görgőkocsikkal egybeépített ABS fékezőasszisztenssel, lassítás és behúzás két irányba (nyitás ÉS csukás irányába)	Ajtólap szélesség: min. 923mm (1760-asnál: min. 953mm)	

500 és 1760- as rendszer tartozékok

1. Sín önmagában, oldalfali rögzítés fa távtartóval

2. Sín oldalfali rögzítőelemekkel, min. 4 db / 2m (külön rendelhető)

3. Tolóajtó sín oldalfali rögzítő sínrel, állítható

4. Tolóajtó sín oldalfali rögzítő sínrel és alu F1 eloxált burkolatlemezzel

5. Tolóajtó sín oldalfali rögzítő sínrel és alu F1 eloxált burkolatlemezzel, illetve méretre vágható acélszürke műanyag burkolat végzáró elemmel

6. Mennyezeti rögzítéshez: tolóajtó sín kétoldali alu F1 eloxált burkolatlemezzel

500-as rendszer

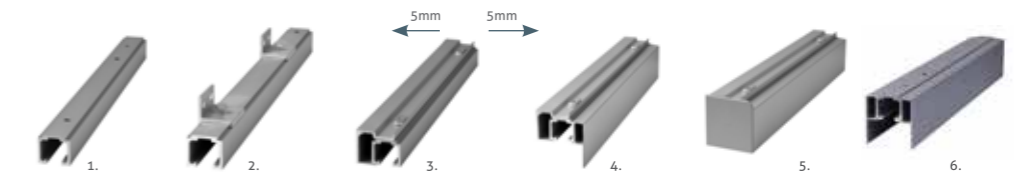

1760-as rendszer

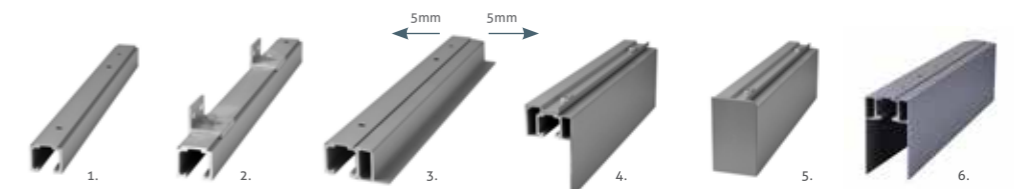

Accessories

HARMONIKAAJTÓ-VASALAT



RAKTÁRKÉSZLETRŐL

Innovatív rendszer, melynek megvezetője a tok felső részébe barmarható sínben csúszik (a sít nem kell külön eltakarni). Tökéletes megoldás a falcos harmonikaajtókhoz. További előnye, hogy az ajtót egy rugós szerkezet tartja zárt állapotban. Terhelhetőség: 50 Kg. Max ajtószélesség: 811/831mm (falc nélküli/falcos oldal).

KIT-FUTURA Gipszkarton falba építhető tolóajtó-vasalat MEGRENDÉLÉSRE

Falban futó tolóajtó a helytakarékos nagymestere. A tolóajtó szárnya a falba tolható, így a teljes falfelület szabadon használható, 4-6 m² terület is felszabadítható a lakásban. A Kit Futura gipszkarton falhoz használható. Egyedi megrendelés alapján téglá, kő, ytong falhoz is tudunk szállítani falban futó rendszereket. A gipszkarton fal szerkezetére épülő egység. Maximális ajtólap magasság: 211 cm, 65-100 cm lapszélességű ajtókhoz. Minden esetben méretre vágandó. 500-as rendszerrel szerelve, ABS-szel, 100 mm-es és 125 mm-es falvastagsághoz. A piacon az egyik legstabilabb és legfejlettebb rendszer, mivel a sín egy fa elembe van építve, mely elnyeli az amúgy is halk zajokat és rezgéseket. A termék nagy előnye, hogy a vasalat és a tolóajtó beszereléséhez és pontos beállításához egyetlen szakember elegendő!



1403 Rusztikus tolóajtó-vasalat

GL 1403P Rusztikus tolóajtó-vasalat, FEKETE porszört, 2m, sín és szerelőegység kompletten, max. terhelhetőség: 80kg

GL 1403B Rusztikus tolóajtó-vasalat, FEHÉR porszört, 2m, sín és szerelőegység kompletten, max. terhelhetőség: 80kg

GL - ABS Fékező kiegészítő egység az 1403 tolóajtó-vasalat rendszerhez: **KÜLÖN RENDELHETŐ**

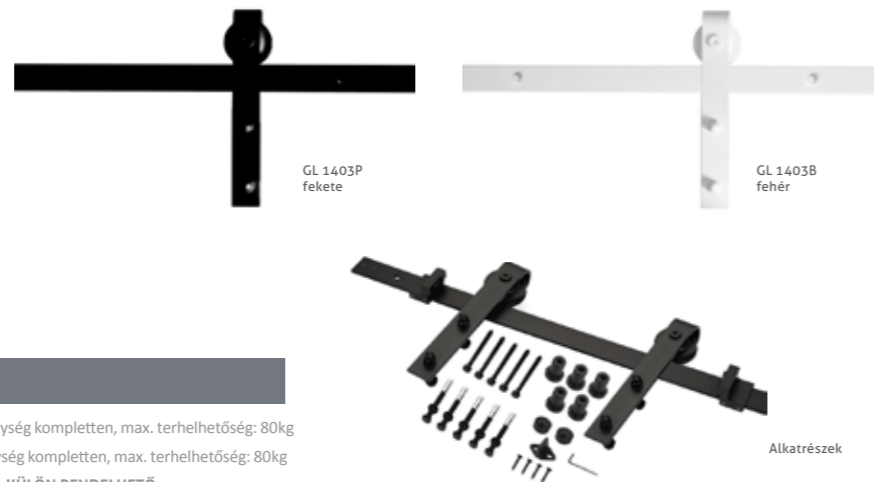

GL 1403P
fekete

GL 1403B
fehér

Alkatrészek



GL-1401P, üveghez



GL-1402I, fához



középső toldóelem



rúd, inox, 2x1db

1401IP és 1402I tolóajtó-vasalat üvegre, fára, egy- és kétszárnyú ajtóhoz, inox színű

GL-1401IP/80 KG Szerelőegység egyszárnyú ÜVEG tolóajtóhoz, szatén nikkell
Egy egyszárnyú tolóajtóhoz 1 db szerelőegység és 2db 1m-es tolóajtósín szükséges. A 2 db sín nem tartozék, külön rendelendő. 80kg teherbírású, max. 10mm-es üveglapvastagsághoz.

GL-1402I/80 KG Szerelőegység egyszárnyú FA tolóajtóhoz, szatén nikkell
Egy egyszárnyú tolóajtóhoz 1 db szerelőegység és 2db 1m-es tolóajtósín szükséges. A 2 db sín nem tartozék, külön rendelendő. 80kg teherbírású.

GL SÍN 1401I ÉS 1402IP/80KG RENDSZERHEZ, rozsdamentes acél, 1 db, 1m
Egy egyszárnyú rendszerhez 2db sín szükséges (és 1db szerelőegység). 80kg teherbírású, cső alakú, D=25mm.

GL KÖZPONTI TOLDÓELEM, kétszárnyú ÜVEG vagy FA tolóajtóhoz
Kétszárnyú tolóajtóhoz rendelendő 2db 1401IP (üveghez) vagy 1402I (fához) szerelőegység, 4db 1m-es sín és egy db központi toldóelem.



Tolóajtózár-készlet négyzetes tolóajtókagylókkal, inox színben

ALAPANYAG: zamak FELÜLET: szatén nikkell KIVITEL: 1. kulcslyukas, 1 db csuklósan lehajló kulccsal 2. cilindrettes (40mm-es zárbetéttel és 3db kulccsal) 3. toalett elfordító



Tolóajtózár-készlet kör alakú tolóajtókagylókkal

FELÜLET: 1. lakkozott réz 2. fényes króm 3. matt króm 4. szatén nikkell 5. bronz

MEGRENDÉLÉSRE: 3-4 HÉT



Tolóajtózár-készlet ovális kagylóval

RENDELHETŐ: több színben, egyedi megrendelés alapján, kulcsos és toalett elfordító változatban is.



SWING LIFE Eltolt forgáspontú nyíló vasalat MEGRENDÉLÉSRE

Egy különleges és nagyon látványos helykímélő megoldás:

Az ajtólap egy könnyed lökéstől lágyan a tok mellé a fal síkjára merőlegesen nyílik, fele az egyik szobába, másik fele a másikba. Így egy hagyományos ajtóhoz képest fele akkora helyre van szüksége a nyíláshoz, és mellette a falak is szabadon maradnak. Mindkét irányba nyitható, így kerekesszékekkel is könnyű az ajtón való áthaladás.

Accessories



NEW

Tolóajtókagylók inox

1. ovális | 2. téglalap | 3. kerek | 4. négyzetes
5. ovális, rejtett csavarozású | 6. téglalap, rejtett csavarozású

ALAPANYAG: rozsdamentes acél FELÜLET: szálcsiszolt
MÉRETEK: 1. 34x122mm | 2. 40x120mm | 3. 70mm | 4. 70x70mm | 5. és 6. 40x125mm



NEW

Tolóajtókagylók réz vagy zamak

1-5. ovális, rejtett csavarozású | 6. Flora
7. „D” formájú kerek | 8. „D” formájú négyzetes

ALAPANYAG: 1-6. réz | 7-8. zamak FELÜLET: 1. lakkozott réz | 2. fényes króm | 3. matt króm
4. súrolt bronz | 5. szatén nikkell | 6. képen: matt súrolt bronz, rendelhető még: réz, króm, antik vas stb.
7-8. képen: fényes króm, rendelhető még: lakkozott réz, matt króm, szatén nikkell.
MÉRETEK: 1-5. 40x125mm | 6. 35x165mm | 7. 70x70mm | 8. 53x53mm



Harmonikaajtó-kagyló grt.

ALAPANYAG: réz | FELÜLET: 1. lakkozott réz, fényes króm, súrolt bronz, szálcsiszolt króm
MÉRET: 1. D=57mm

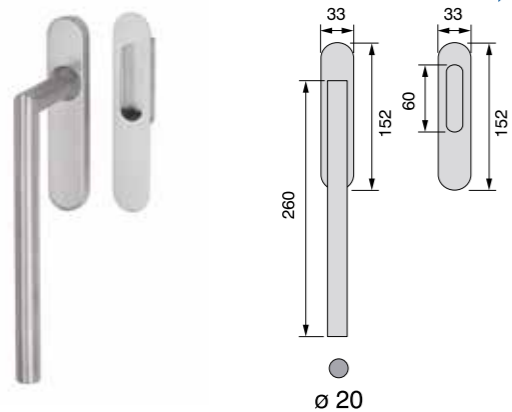

NEW

Emelő-toló kilincs szett THEMA inox

KILINC + TOLÓAJTÓKAGYLÓ (BLIND VAGY PZ) vagy KILINC + KILINC változatban
ALAPANYAG: rozsdamentes acél | FELÜLET: szálcsiszolt | MEGRENDELÉSRE: matt fekete



TUPAI

Tupai szögletes tolóajtó-kagylók

ALAPANYAG: zamak | FELÜLET: 1. matt króm 2. fényes króm 3. fekete-króm 4. súrolt bronz
MÉRET: 55x115mm

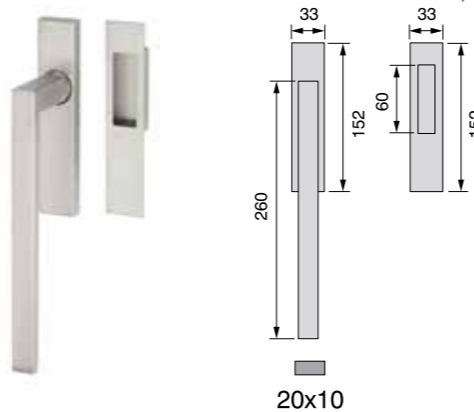

NEW

Emelő-toló kilincs szett CUBIC inox

KILINC + TOLÓAJTÓKAGYLÓ (BLIND VAGY PZ) vagy KILINC + KILINC változatban
ALAPANYAG: rozsdamentes acél | FELÜLET: szálcsiszolt | MEGRENDELÉSRE: matt fekete

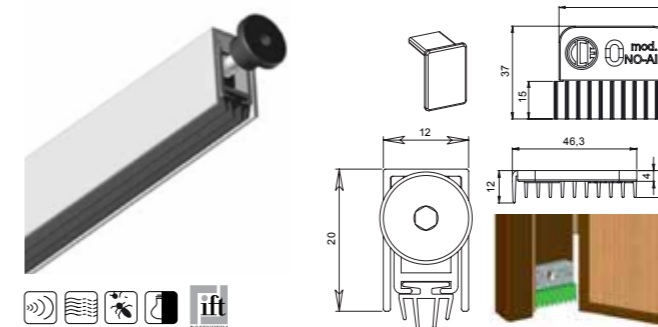

Trend bevarható automata küszöb

- Fa, alumínium, biztonsági és műanyag ajtókhöz
- hossz: 830 mm, 930 mm, 1030 mm készleten
- a termék hosszából 150 mm vágható vissza
- rögzítése csavarokkal (nem tartozék)
- kioldógomb: csuklós fém kioldó, műanyag sapkával,
3 mm-es imbuszkulccsal, kijebb vagy beljebb állítható
- 14 mm a zárható rés magassága
- 200.000 nyitásra tesztelt, tehát erős igénybevételnek is megfelel
- 32 dB hanggátlás (No air kiegészítő használatával 35 dB)



Chronoseal 15x30 bevarható automata küszöb

- Fa ajtókhöz és fém biztonsági ajtókhöz
- szerelhető alulról csavarokkal vagy az ajtó élén is rögzíthető
- kioldógomb: lekerekített nejlón
- olajfélékkel készített csukódás: csak akkor zárja le az ajtó alatti részt, amikor az ajtó teljesen becsukódott, így elkerülhető a sűrűlés és az abból adódó kellemetlen hanghatás
- kiegészíthető konkáv küszöbvel a még tökéletesebb zárásért
- 200.000 nyitásra tesztelve
- 51,5 dB hanggátlás
- maximálisan zárható rés: 12 mm

Planet^{swiss} PRÉMIUM MINŐSÉGŰ AUTOMATA KÜSZÖBÖK

Mint a gyár hivatalos magyarországi forgalmazója, a svájci PLANET® prémium kategóriájú automata küszöbök teljes választéka megrendelhető cégünknel.

- 7 év gyártói garancia
- Minden termék Rosenheim-i minősítéssel rendelkezik
- Egyetlen talajra
- Tűzgátló ajtókhöz
- Üvegajtókhöz
- Passzív házakhoz, vagy fürdőszobába:
hang-, hőszigetelő és tűzgátló, de a szellőzést biztosítja.

TOVÁBBI MAESTRO AUTOMATA KÜSZÖBÖK

kétszárnyú ajtóhoz, tolóajtóhoz, üvegajtóhoz, tűzgátló küszöbök

AUTOMATA KÜSZÖBÖK

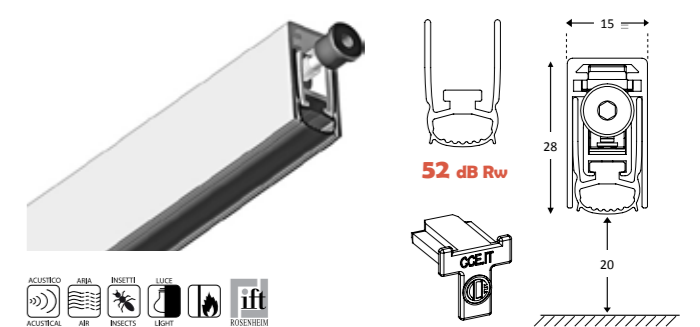

Asdromax bevarható automata küszöb

- fa és fém ajtókhöz
- hossz: 830 mm, 930 mm, 1030 mm készleten
- a termék hosszából 150 mm vágható vissza
- rögzítése csavarokkal (nem tartozék)
- kioldógomb: csuklós fém kioldó, műanyag sapkával,
3 mm-es imbuszkulccsal, kijebb vagy beljebb állítható
- 200.000 nyitásra tesztelt, tehát erős igénybevételnek is megfelel
- 52 dB hanggátlás

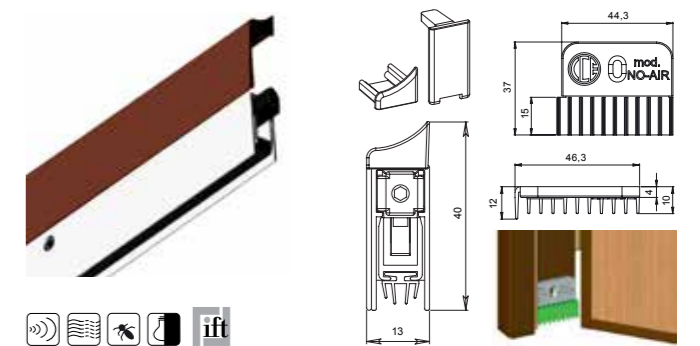

Applique utólag szerelhető automata küszöb

- minden ajtópushoz
- hossz: 830 mm, 930 mm, 1030mm készleten (egyéb méretek megrendelésre)
- fehér, barna és ezüst színben raktáron
- rögzítése mellékelt csavarokkal
- a termék hosszából 150 mm vágható vissza
- a kioldógomb a zár oldalán működik, 3 mm-es imbuszkulccsal, kijebb vagy beljebb állítható
- 14 mm a zárható rés magassága
- 200.000 nyitásra tesztelt, tehát erős igénybevételnek is megfelel
- a mechanizmus a zár és a pánt oldalán is kivehető

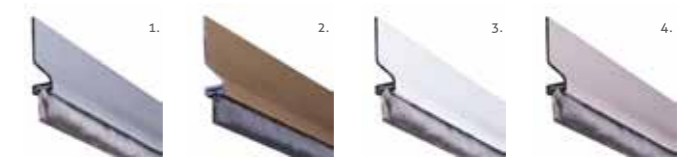

Ajtószigetelő kefék, öntapadós

ALAPANYAG: alumínium HOSSZA: 1m
FELÜLET: 1. F1 ezüst színre eloxált 2. bronz színre eloxált 3. fehér, porszört 4. inox színű

Accessories



Blind



Blind



BB



BB



PZ



PZ



WC



WC



ellendarab kétszárnyú ajtóhoz



ellendarab kétszárnyú ajtóhoz



Az üvegajtózár kombinálható bármely itt látható piktogrammal jelölt kilincsel

Nr. 17000 üvegajtó zár

ALAPANYAG: rozsdamentes acél | **FELÜLET:** szálcsiszolt 2-3. A kilincs nem része a zárszettnek, külön rendelendő. A zárak 8mm-es edzett üveg ajtólapokhoz vannak kialakítva.



Az üvegajtózár kombinálható bármely itt látható piktogrammal jelölt kilincsel

Nr. 18000 (szögletes) üvegajtó zár

ALAPANYAG: rozsdamentes acél | **FELÜLET:** szálcsiszolt 2-3. A kilincs nem része a zárszettnek, külön rendelendő. A zárak 8mm-es edzett üveg ajtólapokhoz vannak kialakítva.



1. Nr. 6003 ajtópánt (vízszintes)
2. Nr. 8000 üvegajtópánt (függőleges)
3. Nr. 8005 (szögletes) üvegajtó pánt (függőleges)
4. Nr. 22000 toló üvegajtó-vasalat

ALAPANYAG: zamak | **FELÜLET:** inox hatású
A tokoldali csapok nem részei a garnitúráknak, igény esetén külön lehet megrendelni.
A pántok 8mm-es edzett üveg ajtólapokhoz vannak kialakítva.
TOVÁBBI ÜVEG TOLÓAJTÓ-VASALATOK:
1760-as rendszer - 74-75. oldal
1401 IP inox üvegajtó vasalat - 76. oldal.



ÜVEGAJTÓ KIEGÉSZÍTŐK

Nr. 6009 Üveg ajtószárny padló zár

ALAPANYAG: 1. réz
FELÜLET: matt nikkell



Art-A ellendarab

ALAPANYAG: rozsdamentes acél
FELÜLET: szálcsiszolt

Accessories



Egyedi pictogramok

Egyedi megrendésre, akár hozott rajz alapján | ALAPANYAG: műanyag
FELÜLET: szálcsiszolt ezüst, bronz, kérésre egyedi színben is rendelhető



1. Feliratok | 2. Piktogramok

ALAPANYAG: réz | FELÜLET: 1. lakkozott, fényes króm, szálcsiszolt króm 2. lakkozott

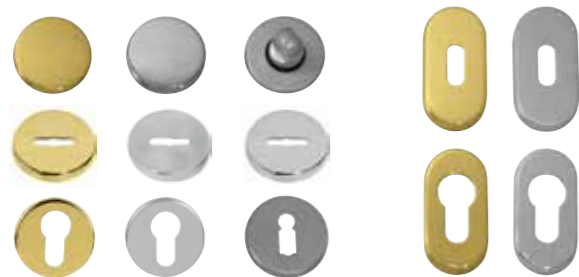

Kör és ovális rozetták blind, OB, PZ, BB, WC

ALAPANYAG: réz, rozsdamentes acél, alumínium
FELÜLET: többféle



Gombok, fix és forgó

ALAPANYAG: réz | FELÜLET: lakkozott, szatén réz, fényes króm, szálcsiszolt króm, súrolt bronz, antik, szatén nikkel, patinás
MÉRETEK: D=50 mm



Piktogramok, rozsdamentes acél

ALAPANYAG: rozsdamentes acél | FELÜLET: szálcsiszolt | MÉRETEK: 75 mm



Ajtószámok, házzámok, betűk

ALAPANYAG: 1. réz 2. rozsdamentes acél | FELÜLET: 1. lakkozott 2. szálcsiszolt acél
MÉRETEK: 1. 35x55 mm, 45x75, 0-9-ig 2. magasság: 120 mm, 0-9-ig és a-d-ig



Ajtópántsapkák sima, díszes és szögletes

ALAPANYAG: 1-2. réz 3. alumínium 4. réz vagy zamak | FELÜLET: 1-2. lakkozott réz, fényes króm, szálcsiszolt króm, patinás, antik (csak sima), súrolt bronz, 3. alu F1 és F4 4. fényes króm, matt króm, nikkel perla, titán, fekete | MÉRETEK: belső átmérő: 1-2. 15mm illetve 16mm 3. 16mm 4. 15mm



Pinocchio félkilincs

ALAPANYAG: réz | FELÜLET: lakkozott, fényes króm, szálcsiszolt króm, súrolt bronz
MÉRETEK: A=59 mm B=67 mm C=25 mm | 6x6 mm tengellyel, 6>7mm bővítő hüvellyel szállítjuk



Pinocchio T-kilincs

ALAPANYAG: réz | FELÜLET: lakkozott, fényes króm, szálcsiszolt króm, súrolt bronz
MÉRETEK: A=98 mm B=67 mm C=25 mm | 6x6 mm tengellyel, 6>7mm bővítő hüvellyel szállítjuk



Levélbedobók

ALAPANYAG: réz FELÜLET: lakkozott, súrolt bronz, fényes króm, szálcsiszolt króm
NYÍLÁSMÉRET: 205x45 | TELJES MÉRET: 255x75 mm



Levélbedobó inox A4, ovális és szögletes

ALAPANYAG: rozsdamentes acél
NYÍLÁSMÉRET: 265 mm | TELJES MÉRET: 334 mm

részletek:
www.kilincsek.eu

Bababiztonsági termékek

A DREAMBABY® bababiztonsági termékekkel megvédhetjük gyermekeinket az esetleges sérülésektől, balesetektől, melyek otthonuk, környezetük megismerése során érhetik őket. A DREAMBABY® az egyik legkedveltebb nemzetközi bababiztonsági márká, kiváló minőségű termékekkel.

BÚTORZÁRAK, FIÓKZÁRAK, SAROKVÉDŐK, KONNEKTORVÉDŐK, CSÚSZÁSGÁTLÓK, AUTÓS TERMÉKEK, STB.

Garázsrendező program

RENDEZETT TÁROLÁS KIS HELYEN, AKASZTÓK, KAMPÓK SEGÍTSÉGÉVEL

A falhoz és a plafonhoz rögzített kampók és akasztók segítségével végleges helyet találhatunk a garázsban vagy tárolókban a kerékpároknak, létráknak, téli gumiknak, kerti szerszámoknak vagy akár az év nagy részében használaton kívüli szezonális sporteszközöknek.

részletek:
www.kilincsek.eu

Accessories

Mágneses bevésozárak

Mágneses bevésozárak: zárás mágneses elven, halk működés, kilincs lenyomása nélkül bezár, kedvező ár.

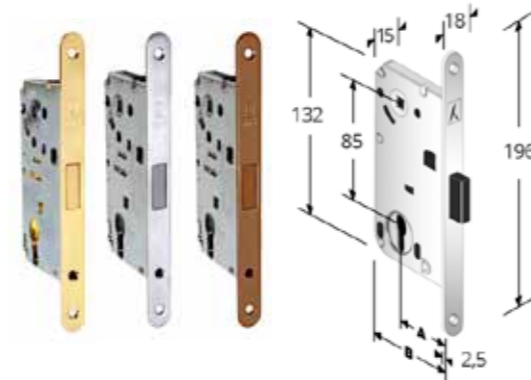

B4 mágneses bevésozár

90BB, 85PZ, 90WC | A=50 mm | Zárlemezek: lásd az árlistánban

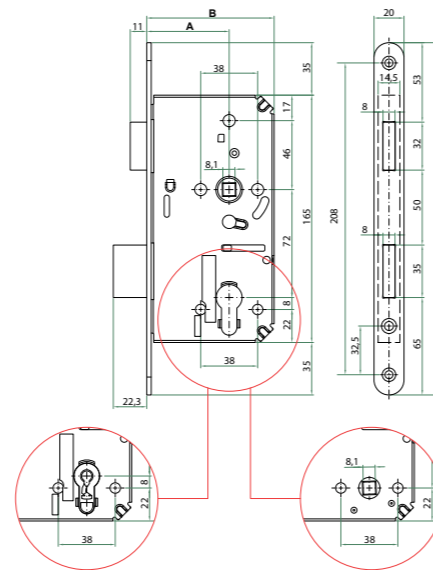

B-KLASS mágneses bevésozár, DIN szabványos

DIN-szabványnak megfelelő mágneses bevésozár. 4 lehetséges változat: 1) kulcs nélküli átjáróajtó-zár, 2) retesz nélküli zár (kulcsos, cilindres és WC), 3) egylökötű retesszel ((kulcsos, cilindres és WC) illetve 4) kétlökötű retesszel szerelt zár (kulcsos és cilindres). Előlap: rozsdamentes acél. Az első mágneszár, mely az UNI EN 12209 szabvány szerint lett minősítve. Többféle felülettel választható, egyes változatokat raktárkészletben tartunk – kérjük, tájékozódjon vevőszolgálatunkon.

REJTETT AJTÓPÁNTOK

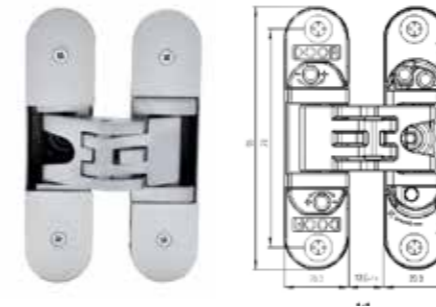

K6200



Stabil zamak öntvény pánt, univerzális, tehát egyaránt jó jobbos és balos ajtóhoz is. Teherbírás: maximum 900 mm ajtólap szélesség és 2100 mm ajtólap magasság esetén 2 db pánt/45kg, ill. 3 db pánt/60 kg. Beállítás csavarok segítségével 3 irányba, mélység, magasság és oldalirányú állíthatóság. Újdonság: a takaró lemezek csavarral, 100% stabilan rögzíthetők.

200.000
NYITÁSRA
TESZTELVE

MEGRENDÉLÉSRE: 3-4 HÉT

200.000
NYITÁSRA
TESZTELVE

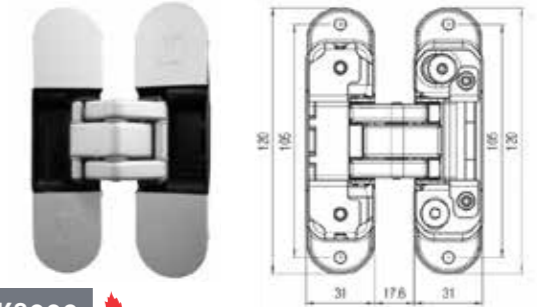

K8000



Forradalmi újításokat tartalmazó rejtett pánt, részben a rendkívül ellenálló acél alapanyaga, részben pedig a környezetbarát gyártási technológia miatt. Az alapanyagának köszönhetően a korábbiaknál tartósabb, a hidegnek, tűznek, használatnak jobban ellenálló termék született. Univerzális kivitel, nincs külön jobbos vagy balos. Csavarral rögzíthető takaróval, készletről matt króm és matt fekete színben. Teherbírás: 60 kg, 2 pánttal 3 dimenzióban állítható, 180°-ig nyitható. Minimális ajtóvastagság 38 mm. T30 Tűzgátló minősítéssel.

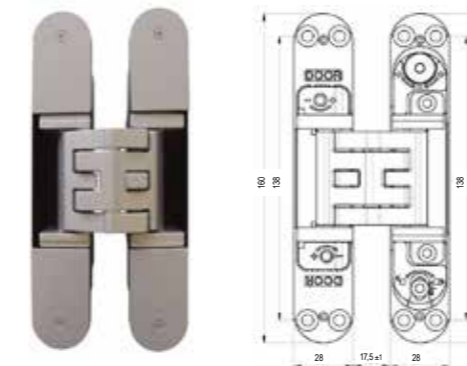

K5080



Stabil, zamak testű pánt, matt króm felületű, csavarral rögzíthető takaróval, univerzális kivitel (nincs külön jobbos és balos). Teherbírás: maximum 90mm ajtólap szélesség és 2100mm magasság mellett 2 pánttal max. 80kg, 3 pánttal max 100kg. Tűzgátló minősítéssel.

200.000
NYITÁSRA
TESZTELVE



Ajtópánt inox csapágyazott

ALAPANYAG: rozsdamentes acél
MÉRETEK: 90x65x2,5 BALOS illetve JOBBOS kivitel

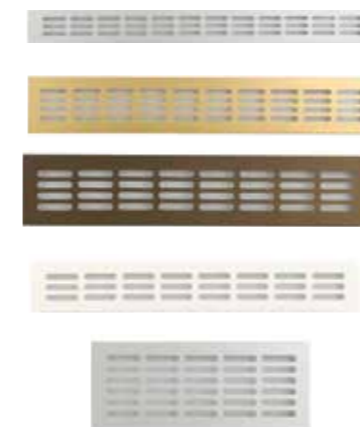

Szellőzőrács

ALAPANYAG: alumínium | FELÜLET: Fehér porszört, illetve Alu F1 (ezüst színre eloxált), F3 (arany színre eloxált), F4 (bronz színre eloxált)
MÉRETEK: Több méretben kapható, részletek az árlistánban.



1. Oroszlános kopogtató | 2. Urna alakú kopogtató

ALAPANYAG: réz
FELÜLET: 1.bronz és lakkozott réz 2.lakkozott réz
MÉRETEK: 1. 90x150 mm 2. 100x190 mm

Accessories



Ajtóütközők

1. AJTÓÜTKÖZŐ félhold, réz, fényes króm, matt króm, súrolt bronz, szatén nikkél (inox) | 2. U.F.O. inox, nem rögzíthető, 91x35 mm | 3. IGLOO INOX | 4. GOMBA NAGY inox, 30 x 40 mm
GOMBA KICSI inox, 25x25mm | 6. FALI szatén nikkél, 28x70 mm | 7. FALI inox, 26x77 mm | 8. SZÖGLETES AJTÓÜTKÖZŐ inox, kicsi: 22x30mm, nagyobb: 28x44mm
9. AJTÓKITÁMASZTÓ taposós, szatén nikkél, 127 mm | 10. GOMBA MINI AJTÓÜTKÖZŐ D=19mm
11. SZÖGLETES AJTÓÜTKÖZŐK zamak, 20x20 mm, több felülettel: fényes króm, matt króm, nikkél perla, titán, fekete

TÁRGYMUTATÓ

Acapulco	39	Fiona	41	Marika	41	Speed	13
Ajtóhúzó	72-73	Flake	5	Metro	7	Square-Cubo	67
Ajtószámok	82	Flora	53	Michelle	52	Stefánia	47
Ajtószigetelő kefe	79	Florida	7	Mistral	70-71	Stylus	11
Ajtóütközők	86	Forte bizt.	67	Monaco	59	Szellőzőrács	85
Alt Wien	46-47	FSB modellek	35	Oregon	8	Tasha	55
Anna	54	Futura	43	Pallas	12	Texas	13
Antigerm modellek	29	Galaxy	42-43	Panama	9	Thema ANTIGERM	29
Arco	10, 64	Genova	59	Phaedra	44	Thema Pro	8, 62
Arizona	8	Gino	10, 64	Piktogramok	82	Thema Pro fekete	8
Arno	68	Giulia	9	Pinocchio	47, 83	Thema Pro Objekt 3	62
Automata küszöbök	79	Golf	39	Polaris	37	Thema Pro Objekt 4	62
Bau Color	19	Gombok kovácsoltvas	60	Pop	6	Toledo	49
Biztonsági rozetták	71	Gombok	65	Porto	44	Tolóajtókagylók	78
Borneo	7	Harmónikaajtó-vasalat	76	Prisma	21	Tolóajtóvasalatok	74-76
Bretagne kov.	57	Hummer	7	Pura	20	Tolóajtózár szettek	77
Castello	48	Ice	18	Pura Minimal	22	Tolosa	50
Christie	65	Image	10, 64	Q-Arte	19	TUPAI	16-17
Claudia Vario	44	Imola	37	Q-Mini	19	TUPAI 55 Line modellek	14-15
Colorado	6	Innsbruck ajtóhúzó	59	Quadra ANTIGERM	29	Universal	66
Cool	43	Italia	20	Quark ajtóhúzó	19	Ursula	64
Corsa	21	Kopogtatók	85	Raffaella	38-39	Üvegajtópántok	81
Corsa Minimal	22	Kovácsoltvas címek	60	Rejtett pántok	85	Üvegajtózárak	80
Cubic	7	Kovácsoltvas termékek	56-60	Rimini	11	Valentina ajtóhúzó kov.vas	60
Daniela eco inox	13	Kyra	36	Rio	68	Valentina antik fehér	54
Daniela króm - matt króm	13	Laprozettás modellek	23	Riviera	49	Valentina kov.vas	56
Detroit alu	37	Levélbedobó kovácsoltvas	60	Romantica kov.	57	Valentina	48
Diana kov.	58	Levélbedobók	83	Rondo ANTIGERM	29	Vesta	12
Diana pat. réz	50	Light	12, 18	Salvo	70	Viper	18
Digitális kitekintő	71	Lissabon gomb	59	Savanna	65	Vittoria	54
Diva	13	Madeira	51	Savanna Vario bizt.	62	Viva	11
DND modellek	24-28	Malaga	49	Serrano kovácsoltvas	56	Wien	52
Eclipse	9	Mandelli modellek	30-34	Serrano Vario	59	Winter	12
Emelő-toló szettek	78	Mantova	69	Shape	5	Zászlótartó kov.vas	60
Esprit Vario	12	Marco	51	Sofia	40-41	Zsalugáter vasalatok	61

Bemutatóablak, kínáló

1. Garázsprogram fali display | 2. Bababiztonsági kínáló, asztali | 3. Kétoldalas mintaállvány | 4. BASIC termékkináló állvány | 5. TUPAI asztali mintatábla



www.kilincsek.eu

Mi szívesen segítünk!